

EN	AXIAL FANS user's manual	2
DE	AXIALLÜFTER Benutzeranleitung	5
FR	VENTILATEURS AXIAUX manuel d'utilisation	8
IT	VENTILATORI ASSIALI manuale di istruzione per l'utilizzatore	11
NL	AXIALE VENTILATOREN gebruiksaanwijzing	14
ES	VENTILADORES AXIALES instrucciones de uso	17
RO	VENTILATOARE AXIALE manual de utilizare	20
RU	ОСЕВЫЕ ВЕНТИЛЯТОРЫ руководство пользователя	23
UA	ОСЬОВІ ВЕНТИЛЯТОРИ керівництво користувача	26
PL	WENTYLATORY OSIOWE podręcznik użytkownika	29
CZ	OSOVÉ VENTILÁTORY návod pro uživatele	32
HU	AXIÁLIS VENTILÁTOROK kezelési útasítás	35
BY	ОСЕВЫЕ ВЕНТИЛЯТОРЫ руководство пользователя	38

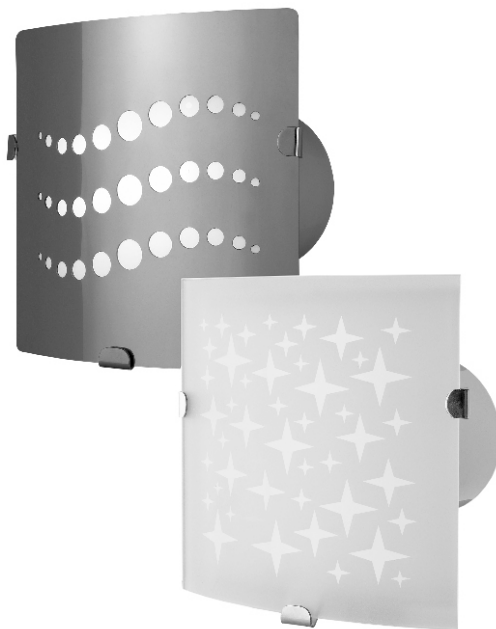

model

тип

VENTS Z
VENTS VITRO
VENTS Z star
VENTS VITRO star

ВЕНТС 3
ВЕНТС Витро
ВЕНТС 3 стар
ВЕНТС Витро стар



Read this manual carefully before mounting the unit.
Compliance with the manual instructions ensures the reliable service of the device during all the service life period. Keep this manual available for the whole period of the service life as it contains servicing and maintenance requirements.

Z, VITRO, Z star and VITRO star axial fans are designed for exhaust ventilation of small and medium sized residential and commercial premises heated during winter time. The fans are made of white plastic. The front panel is available in stainless steel or glass modifications.

Delivery list includes:

Fan: 1 pce.;
Screws and dowels: 4pcs;
User's manual: 1pce.;
Packing box.

The fans are designed for connection to 100, 125 and 150 mm diameter round ducts.

The typical installation options are shown in fig. 1-2.

TURBO model is equipped with high-powered motor.

Z star, Z star TH, VITRO star, VITRO star TH models are equipped with LED lamp.

VITRO model is equipped with a glass face panel.

L model is equipped with motor ball bearings.

12 model is equipped with 12V, 50 Hz motor.

T model is equipped with run-out timer with the operating time ranging between 2 and 30 min.

TH model is equipped with humidity sensor with the operating range between 60% and 90%.

Fan design is regularly being improved, so some models can slightly differ from those ones described in this manual.

The fans can be mounted by means of four screws and dowels (fig. 1) to the wall, inside the ventilation shaft or round air duct.

The mounting sequence of **Z** and **VITRO** fan models is shown in fig. 2-13, **Z star** and **VITRO star** model - in fig. 20-31, **Z star TH** and **VITRO star TH** model is shown in fig. 41-55.

Wiring diagram for **Z** and **VITRO** fan modification is shown in fig. 10. The wiring diagrams for **Z star** and **VITRO star** fan modifications are shown in fig. 28 and show both joint connection of the fan and the lamp through one switch and separate connection the fans and the lamp through two switches. The wiring diagram for **Z star TH** and **VITRO star TH** fan modifications is shown in fig. 50. The fans are designed for connecting to single-phase AC 220-240V at 50 Hz or 12V at 50 Hz power supply network.

Protection rating from access to dangerous parts and water penetration:

IP X4 for **Z** and **VITRO** models
IP 24 for **Z star** and **VITRO star** models
IP 24 for **Z star TH** and **VITRO star TH** models

Clean the fan surfaces periodically from dust and dirt (fig. 14-19 for **Z** and **VITRO** model, fig. 32-40 for **Z star** and **VITRO star** model, fig. 56-61 for **Z star TH** and **VITRO star TH** model).

Clean the fan with detergent and water solution using a soft cloth.

Avoid water splashes on the electric motor.
After cleaning wipe the surfaces dry.

TIMER OPERATION LOGIC

Fan with timer option switches on as control voltage is supplied to L clamp. After voltage is off the fan continues operating within the set time period adjustable between 2 and 30 min. The time is regulated by turning the potentiometer T clockwise to increase and counter-clockwise to decrease the running-out time, fig. 52.

Fan with timer and humidity sensor switches on as control voltage is supplied to L clamp or when the humidity level adjustable between 60% and 90% is exceeded.

After voltage is off or the humidity level H decreases the fan continues operating within the set time period adjustable between 2 and 30 min. The time T and humidity H values are regulated by turning the appropriate potentiometers T and H clockwise to increase and counter-clockwise to decrease the running-out time and humidity level respectively.

To set the maximum humidity level set the potentiometer to H max 90% position, fig. 52.

Warning! The timer diagram is under mains voltage.

Any regulations are allowed when the fan is disconnected from power supply only. The fans are designed for continuous operation with permanent power supply. Air flow direction in the system must match the pointer direction on the fan casing. The fans are designed for the operation temperature in the range between 0°C and 45°C.

Store the fan in the original manufacturer's packing box in a ventilated premise at the temperature from +5°C to + 40°C and relative humidity not exceeding 80% (at +25°C).

Installation, connection, adjustment and repair works shall be performed only after the fan is disconnected from power supply network.

Only the qualified electrical engineers authorized for independent execution of the electrical works for the electrical installations with the voltage up to 1000 V are allowed for servicing and mounting after reading this manual.

Single-phase power network used for connection of the device must be in compliance with the acting norms and standards.

The fixed wiring system shall be equipped with automatic circuit breaker.

The fan is to be connected through the switch integrated into fixed wiring system. Keep the clearance between the dead contacts not less than 3 mm for all poles.

Before connecting the fan to power supply network, please make sure that the fan impeller, casing and grille are free of any visible damages and that the casing has no foreign objects inside that can damage the blades.

Misuse of the device, any unauthorized alteration or modification is prohibited. The device is not designed to be used by children, physically or mentally disabled persons, persons with sensory disorder, persons with no appropriate life experience and/or expertise unless they are properly instructed about the device use or supervised by the person in charge for their safety. Keep the device out of reach of children or supervise the children to avoid their playing with the device.

Take precautions to prevent penetration of smoke, carbon monoxide and other flame products into the room through open chimney flues or other fire-protection devices. Take also measures to disable gas back draft in case of using gas or open flame devices.

The transported air must not contain any dust or other solid particles, sticky substances and fibrous materials.

The fan operation for transportation of air containing flammable substances or vapours such as spirit, gasoline, insecticides etc is not allowed.

Do not close or block unit inlets and outlets in order to ensure the most effective air passage. Do not sit or put objects on the unit. The owner of the goods should follow the present manual.



CAUTION

WARRANTY

While purchasing the unit the Customer accepts the warranty terms:

Manufacturer hereby guarantees steady performance of the fan within 60 months since the date of its sale in accordance to the rules of transportation, storage, assembling and operation.

In case of no confirmation of sales date the warranty period is calculated from the production date.

All the units and components being the integral part of the faulty goods and replaced within the warranty period shall be covered by the warranty period and have the same general warranty conditions. Thus the warranty period is neither extended nor calculated anew for the replaced components or the unit.

In case of any failures due to faulty manufacturing during warranty period, the Customer has the right to have the goods replaced by the Seller.

The accessories operated together with the unit, both included and not included into the delivery list as well as other equipment operating jointly with the unit shall not be covered by the warranty.

The company is not liable for compatibility of their goods with other producers' goods.

The warranty means responsibility for the manufacturing defects. All the defects and faults resulting from mechanical effect during operation process or natural wear-and-tear shall not be covered by the warranty conditions.

The faults caused by violence of operation, servicing and maintenance guidelines either by Customer or third parties or caused by unauthorized design modifications shall not be covered by warranty.

NO LIABILITY FOR THE RELATED DAMAGES:

The manufacturer is not responsible for any mechanical or physical damages resulting from the manual requirements violence, the unit misuse or gross mechanical effect.

The collateral damages such as re-installation or re-connection of the unit, direct or indirect losses etc related to the unit replacement shall not be indemnified.

Mounting/dismantling, connection/disconnection and regulation of the unit shall not be covered by the warranty.

The contractor in charge for quality of mounting, electric mounting and adjustment works shall be responsible for the warranty thereof.

In any case the indemnity shall not exceed the actually paid value for the defective unit price.

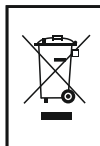

Recycle at the end of unit's service life.

Do not dispose of with other trash.

Vor der Installation des Geräts lesen Sie aufmerksam die vorliegende Anleitung. Die Einhaltung der Anleitungsforderungen fördert die Sicherung eines zuverlässigen Betriebs des Geräts während seiner gesamten Betriebsdauer. Behalten Sie die Anleitung während der gesamten Betriebsdauer des Geräts, da sie Forderungen an die Wartung des Geräts enthält.



Die Gerte sind die Axiallfter, die fur die Entlftung kleiner und mittelmiger Sozialrume bestimmt sind, die in der Winterzeit beheizt werden.
Die Lfter sind aus einem weien plastischen Material gefertigt.
Die Vorderplatte kann aus rostfreiem Stahl oder Glas gefertigt werden.

Der Liefersatz enthlt:
Lfter - 1 Stck;
Schrauben mit Dubeln - 4 Stck;
Benutzeranleitung;
Verpackung.

Die Lfter sind zum Anschlieen an runde Kanle mit einem Durchmesser von 100 mm, 125 mm, 150 mm bestimmt.
Das Bild 1-2 enthlt typische Installationsvarianten der Lfter.

Das Modell mit dem Index **TURBO** ist mit einem Hochleistungsmotor ausgerstet.

Das Modell mit dem Index **Z star, Z star TH, VITRO star, VITRO star TH** ist mit einer LED-Lampe ausgerstet.

Das Modell mit dem Index **VITRO** ist mit einer Vorderplatte aus Glas ausgerstet.

Das Modell mit dem Index **L** ist mit einem Motor auf Kugellagern ausgerstet.

Das Modell mit dem Index **12** ist mit einem Motor 12 V, 50 Hz ausgerstet.

Das Modell mit dem Index **T** ist mit einer einstellbaren Schaltuhr mit einer Ansprechzeit von 2 bis 30 Minuten ausgerstet.

Das Modell mit dem Index **TH** ist mit einem Feuchtigkeitssensor mit einer Ansprechempfindlichkeit von 60% bis 90% ausgerstet.

Die Bauart der Lfter wird stndig vervollkommenet, deswegen knnen sich einige Modelle von den in dieser Anleitung beschriebenen Modellen unterscheiden.

Die Lfter knnen mit Hilfe von 4 Schrauben und Dubeln (Bild 1) an der Wand, im Schacht oder im runden Kanal installiert werden.

Die Installationsreihenfolge der Lfter **Z** und **VITRO** zeigt das Bild 2-13, der Lfter **Z Star, VITRO Star** - die Bilder 20-31, der Lfter **Z Star TH, VITRO Star TH** - die Bilder 41-55.

Der Schaltplan fur die Lfter **Z** und **VITRO** ist auf dem Bild 10, die Schaltplne fur **Z star** und **VITRO star** sind auf dem Bild 28 gezeigt, sie stellen einen gemeinsamen Anschluss von Lftern und der Lampe (durch einen Schalter) und einen getrennten Anschluss (durch zwei Schalter) dar, den Schaltplan fur die Lfter **Z star TH, VITRO star TH** zeigt das Bild 50.

Die Lfter sind zum Anschlieen an das Einphasennetz a.c. mit einer Spannung von 220...240 V und Frequenz 50 Hz oder 12 V und Frequenz 50Hz bestimmt.

Schutzklasse gegen Zutritt zu gefahrlichen Teilen und Wassereindringen:

Z, VITRO - IP X4

Z Star, VITRO Star - IP 24

Z Star TH, VITRO Star TH - IP 24.

Die Oberflchen des Lfters bedrfen einer periodischen Reinigung vom Schmutz und Staub (Bild 14-19 fur **Z, VITRO**, Bild 32-40 fur **Z Star, VITRO Star**, Bild 56-61 fur **Z Star TH, VITRO Star TH**).

Die Reinigung mit einem weichen Stoff mit einer Wasser- und Waschmittellsung durchfhren.

Es ist zu vermeiden, dass Flssigkeiten auf den Motor gelangen. Nach der Reinigung sind die Oberflchen trocken auszuwischen.

BETRIEBSALGORITHMUS DER SCHALTUHR

Das Lüfter mit der Schaltuhr beginnt bei der Zuführung der Steuerspannung auf die Klemme L zu funktionieren. Nach der Abnahme der Steuerspannung funktioniert der Lüfter noch innerhalb der von der Schaltuhr vorgegebenen Zeit einstellbar zwischen 2 bis 30 Minuten. Die Einstellung erfolgt durch Drehen des Einstellknopfes des Potentiometers im Uhrzeigersinn zur Vergrößerung und gegen den Uhrzeigersinn zur Verminderung der Verzögerungszeit, Bild 52.

Der Lüfter mit der Schaltuhr und dem Feuchtigkeitssensor beginnt bei der Zuführung der Steuerspannung auf die Klemme L oder bei einer Überschreitung des Feuchtigkeitsebeneaus H zu funktionieren.

Das Feuchtigkeitsebeneaus H ist von ~60% bis ~90% einstellbar. Nach der Abnahme der Steuerspannung oder bei einer Senkung des Feuchtigkeitsebeneaus H funktioniert der Lüfter weiter innerhalb der von der Schaltuhr vorgegebenen Zeit einstellbar von 2 bis 30 Minuten. Die Einstellung erfolgt durch Drehen des Einstellknopfes des entsprechenden Potentiometers H und T im Uhrzeigersinn zur Vergrößerung und gegen den Uhrzeigersinn zur Verminderung des Feuchtigkeitsebeneaus H und der Verzögerungszeit entsprechend. Zur Einstellung des maximalen Feuchtigkeitsebeneaus ist der Einstellknopf des Potentiometers in die Stellung H max 90% zu versetzen, Bild 52.

Achtung! Das Schema der Schaltuhr ist unter der Netzspannung.

Die Einstellung ist nur beim vom Netz abgeschlossenen Lüfter durchzuführen.

Die Lüfter sind für einen Dauerbetrieb ohne Abschaltung vom Netz ausgelegt.

Die Richtung der Luftbewegung soll mit der Pfeilrichtung am Gehäuse des Lüfters übereinstimmen.

Die Lüfter dürfen bei einer Umgebungslufttemperatur im Bereich von 0° bis 45° C betrieben werden.

Die Lüfter sind in einem belüfteten Raum bei einer Temperatur von +4° bis 40° und einer relativen Luftfeuchtigkeit von max. 80% (bei +25°) in der Verpackung des Herstellers zu lagern.

Alle Handlungen im Zusammenhang mit Anschließen, Einstellung, Wartung und Reparatur des Geräts sind nur im entspannten Zustand durchzuführen. zur Wartung bzw.

Montage werden Personen zugelassen, die berechtigt sind, selbstständig an Elektroanlagen bis 1000 V zu arbeiten, und die mit dieser Belegkarte vertraut sind.

Das Einphasennetz, an das das Gerät angeschlossen wird, hat den gültigen Normen zu entsprechen.

Die stationäre Leitung soll einen Netzschutzschalter aufweisen.

Das Anschließen soll durch einen in die stationäre Leitung eingebauten Schalter erfolgen. Der Abstand zwischen den Schalterkontakten an allen Polen soll mindestens 3 mm betragen.

Vor der Installation soll man sich davon überzeugen, dass sichtbare Beschädigungen vom Laufrad, Gehäuse, Gitter sowie Fremdgegenstände im Strömungsteil des Gehäuses nicht vorhanden sind, die Schaufeln des Laufrades beschädigen können.

Es ist verboten, das Gerät nicht nach seiner Zweckbestimmung zu nutzen und es jeglichen Modifikationen und Nacharbeiten auszusetzen. Das Gerät ist für die Nutzung durch Kinder oder Personen mit ermäßigten Körper-, Empfindlichkeits- oder Geistesfähigkeiten oder wenn sie keine Lebenserfahrungen bzw. Kenntnisse besitzen, nicht bestimmt, außer wenn sie unter Kontrolle oder durch eine für ihre Sicherheit verantwortliche Person angewiesen sind. Die Kinder sollen unter Kontrolle von Erwachsenen sein, damit sie mit dem Gerät nicht spielen.

Es ist erforderlich, Maßnahmen zu treffen, damit Rauch, Kohlenoxidgase und sonstige Brennpunkte in den Raum durch offene Rauchabzüge oder sonstige Brandschutzeinrichtungen nicht gelangen, sowie die Möglichkeit auszuschließen, dass Gasrückflüsse von Geräten mit Gas- oder offener Flamme entstehen.

Die Förderluft darf Staub und sonstige Festfremdstoffe sowie klebrige Stoffe und Faserstoffe nicht enthalten. Es ist verboten, das Gerät in Anwesenheit von entzündbaren Stoffen und Dämpfen wie Alkohol, Benzin, Insektenvertilgungsmittel etc. zu nutzen.

Die Ansaug- und Abzugsöffnungen des Geräts sind nicht zu schließen und nicht zu sperren, um den optimalen Luftdurchgang nicht zu stören.

Setzen Sie sich nicht auf das Gerät und legen Sie keine Gegenstände darauf. Der Benutzer des Geräts hat diese Anleitung zu befolgen.

**ACHTUNG!****DE**

GARANTIE

Beim Kauf dieses Geräts akzeptiert der Käufer die Garantiebedingungen:

Der Hersteller garantiert einen normalen Betrieb des Lüfters innerhalb von 60 Monaten nach seinem Verkauf durch das Einzelhandelsnetz unter der Voraussetzung, dass die Beförderungs-, Lagerungs-, Montage- und Betriebsregeln erfüllt werden.

Bei ausstehendem Vermerk über das Verkaufsdatum beginnt die Garantifrist seit dem Herstellungsmoment.

Alle Baugruppen und Komponenten, die Teile des defekten (für eine Garantiereparatur gemeldeten) Geräts sind und innerhalb der Garantifrist ausgetauscht wurden, haben die Garantifrist und die Garantiewartungsbedingungen des Geräts insgesamt. Das heißt sowohl diese Komponenten als auch das Gerät insgesamt haben keine Verlängerung und keine Erneuerung der Garantifrist.

Sollen Betriebsstörungen des Lüfters durch Verschulden des Herstellers innerhalb der Garantifrist auftreten, hat der Verbraucher Recht auf den Austausch des Lüfters beim Hersteller.

Die Garantieverpflichtungen breiten sich auf das Zubehör, das mit diesem Gerät verwendet wird und zum Liefersatz gehört oder nicht gehört, sowie auf den Schaden, der einer anderen Ausrüstung zugefügt wurde, die mit diesem Gerät in Verkettung funktioniert, nicht aus.

Die Gesellschaft haftet für die Verträglichkeit ihrer Produktion mit den Geräten Dritter nicht.

Die Garantie breitet sich nur auf Betriebsdefekte des Geräts aus. Defekte und Störungen inklusive mechanische Beschädigungen infolge mechanischer Einwirkungen während des Betriebs oder als Ergebnis des "natürlichen Verschleißes" werden nach der Garantie nicht ersetzt.

Die Garantieverpflichtungen breiten sich auf Störungen infolge Verletzungen der Betriebs-, Instandhaltungs- und Wartungsanweisung für das Gerät oder vom Hersteller nicht genehmigter Änderungen seiner Ausführung durch den Käufer oder Dritte nicht aus.

VERZICHT AUF DIE HAFTUNG FÜR BEGLEITVERLUSTE

Der Hersteller haftet nicht für Gesundheits- oder Ausrüstungsschäden infolge Verletzungen der Forderungen dieser Anleitung sowie einer nicht bestimmungsmäßigen Nutzung des Geräts oder bei einer groben Einmischung. Der indirekte Schaden (zum Beispiel Umpositionieren oder Anschließen des Geräts, direkte oder indirekte Verluste etc.) im Zusammenhang mit dem Austausch des Geräts wird nicht ersetzt.

Die Garantie breitet sich auf Montage / Demontage, Anschließen / Abschalten und Inbetriebsetzung dieses Geräts nicht aus.

Die Garantieverpflichtungen für die Qualität der Montage-, Elektromontage- und Inbetriebsetzungsleistungen trägt das Unternehmen, das diese Leistungen erbringt.

In jedem Fall darf die Kompensation nach diesen Garantiebedingungen den vom Käufer für das Gerät, das Verluste verursachte, tatsächlich gezahlten Wert nicht überschreiten.

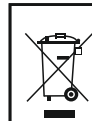

Nach Ablauf der Lebensdauer ist das Gerät getrennt zu entsorgen.

Die Vernichtung des Gerätes zusammen mit unsortierten Siedlungsabfällen ist verboten.

Lisez attentivement cette notice avant d'installer le ventilateur.

Le respect des prescriptions de la notice garantira un fonctionnement fiable de l'appareil pendant toute la durée de vie. Gardez la notice d'utilisateur pendant toute la durée de vie de l'appareil parce qu'elle contient les explications sur la maintenance de l'appareil.

Les appareils susmentionnés sont des ventilateurs axiaux destinés à effectuer la ventilation par aspiration des locaux à usage résidentiel de petites et moyennes dimensions réchauffés en hiver.

Les ventilateurs sont faits de plastic blanc.

Le panneau avant peut être fait d'acier inoxydable ou de verre.

Le lot de livraison comprend:

Ventilateur: 1 pièce;

Vis et chevilles: 4 pièces;

Notice d'utilisateur: 1 pièce;

Boîte d'emballage.

Les ventilateurs doivent être raccordés aux conduits de section circulaire de 100 mm, de 125 mm ou de 150 mm de diamètre.

Les schémas types d'installation des ventilateurs sont représentés sur les fig. 1-2

Le modèle désigné **TURBO** est équipé d'un moteur de puissance élevée.

Les modèles désignés **Z star**, **Z star TH**, **VITRO star**, **VITRO star TH** sont équipés d'une diode lumineuse.

Le modèle désigné **VITRO** est équipé d'un panneau avant en verre.

Le modèle désigné **L** est équipé d'un moteur à roulements à billes.

Le modèle désigné **12** est équipé d'un moteur 12 V, 50 Hz.

Le modèle désigné **T** est équipé d'une minuterie réglable de 2 à 30 min.

Le modèle désigné **TH** est équipé d'un capteur d'humidité qui réagit quand une valeur de seuil du taux d'humidité de 60 % à 90% est atteinte.

La constitution des ventilateurs est perfectionnée en permanence, aussi certains modèles peuvent-ils différer un peu de ceux décrits dans la présente notice.

Les ventilateurs peuvent être fixés à une paroi, à une cheminée ou à un conduit de section circulaire au moyen des 4 vis avec chevilles (fig. 1).

L'ordre des opérations de montage des ventilateurs **Z** et **VITRO** est représenté sur les fig. 2-13, celle des ventilateurs **Z star** et **VITRO star** sur les fig. 20-31, celle des ventilateurs **Z star TH**, **VITRO star TH** sur les fig. 41-55.

Le schéma de branchement des ventilateurs **Z** et **VITRO** est représenté sur la fig. 10; ceux des ventilateurs **Z star** et **VITRO star** sont représentés sur la fig. 28 et montrent un brqnement commun des ventilateurs et d'une lampe (au moyen d'un interrupteur) et un brqnement séparé des ventilateurs et d'une lampe (au moyen de deux interrupteurs), celui des ventilateurs **Z star TH**, **VITRO star TH** est représenté sur la fig. 50.

Les ventilateurs doivent être branchés sur le réseau de courant alternatif monophasé, tension de 220 à 240 V et fréquence de 50 Hz ou tension de 12 V et fréquence de 50 Hz.

Classe de protection des ventilateurs contre l'accès aux parties dangereuses et la pénération de l'eau:

IP X4 pour **Z**, **VITRO**

IP 24 pour **Z star**, **VITRO star**

IP 24 pour **Z star TH**, **VITRO star TH**

Les surfaces du ventilateur doivent être périodiquement dégrassées et dépoussiérées (fig. 14-19 pour **Z** et **VITRO**, fig. 32-40 pour **Z star** et **VITRO star**, fig. 56-61 pour **Z star TH** et **VITRO star TH**

Les surfaces doivent être nettoyées avec un chiffon mou en ajoutant de l'eau et d'un détergent.

Il convient d'éviter la pénétration des liquides dans le moteur électrique. Après le nettoyage il faut essuyer les surfaces de l'appareil à sec.

ALGORITHME DE FONCTIONNEMENT DE LA MINUTERIE

Le ventilateur équipé d'une minuterie commence à fonctionner dès l'application de la tension de commande à l'entrée L. Après la coupure de la tension de commande le ventilateur continue à travailler pendant le temps programmé au moyen de la minuterie dans la plage de 2 à 30 min. La programmation se fait en tournant l'axe du bouton du potentiomètre dans le sens horaire pour augmenter et dans le sens antihoraire pour diminuer la valeur du temps de délai, v. fig. 52.

Le ventilateur équipé d'un capteur d'humidité et d'une minuterie commence à fonctionner dès l'application de la tension de commande à l'entrée L ou dans le cas où le taux d'humidité dépasse la valeur programmée H de ~60% à ~90%. Après la coupure de la tension de commande où lorsque le taux d'humidité descend au-dessous de la valeur H le ventilateur continue à travailler pendant le temps programmé au moyen de la minuterie dans la plage de 2 à 30 min. La programmation se fait en tournant l'axe du bouton du potentiomètre H ou T dans le sens horaire pour augmenter et dans le sens antihoraire pour diminuer la valeur du taux d'humidité ou du temps de délai respectivement. Pour régler le potentiomètre du taux d'humidité à la valeur maximale il faut tourner l'axe du bouton jusqu'à la valeur H max égale à 90 %, v. fig. 52.

Attention! Le circuit de la minuterie est sous tension secteur.

Les réglages ne doivent être effectués qu'après avoir débranché le ventilateur.

Les ventilateurs sont conçus pour un fonctionnement prolongé sans débranchement du secteur.

Le sens du flux d'air doit coïncider avec le sens indiqué par la flèche sur le boîtier du ventilateur.

Il est permis d'utiliser les ventilateurs à la température d'air ambiant de 0 à 45°C.

Il convient de conserver le ventilateur dans un local bien aéré à la température de +5 à +40°C, à l'humidité relative non supérieure à 80 % (à +25°C) dans l'emballage du constructeur. Toutes les opérations de branchement, de réglage, d'entretien et de réparation de l'appareil ne doivent être effectuées qu'après avoir débranché le ventilateur.

Seules les personnes autorisées à intervenir d'une manière autonome sur les équipements électriques fonctionnant sous tension jusqu'à 1000 V et ayant pris connaissance de la présente notice peuvent être admises à l'entretien et au montage de l'appareil.

Le réseau monophasé sur lequel l'appareil est branché doit être conforme aux normes en vigueur.

L'installation électrique fixe doit être équipée d'un dispositif automatique de protection du réseau.

Le ventilateur doit être braché sur secteur par un interrupteur incorporé dans l'installation électrique fixe. Le jeu entre les contacts sur tous les pôles doit être inférieur à 3 mm.

Avant d'installer le ventilateur il convient de s'assurer de l'absence d'endommagements visibles du moulinet, du boîtier, de la grille ainsi que de l'absence de corps étrangers pouvant endommager les ailettes dans la partie d'écoulement d'air du boîtier.

Il est interdit d'utiliser l'appareil aux fins qui ne sont pas prévus et de modifier sa constitution. Cet appareil n'est pas prévu pour être utilisé par des personnes (y compris les enfants) dont les capacités physiques, sensorielles ou mentales sont réduites, ou des personnes dénuées d'expérience ou de connaissance, sauf si elles ont pu bénéficier, par l'intermédiaire d'une personne responsable de leur sécurité, d'une surveillance ou d'instructions préalables concernant l'utilisation de l'appareil. Il convient de surveiller les enfants pour s'assurer qu'ils ne jouent pas avec l'appareil.

Il convient de prendre des mesures adéquates pour prévenir la pénétration des fumées, de l'oxyde de carbone et des autres produits de combustion dans le local à travers les cheminées ouvertes ou les dispositifs anti-incendie ainsi que pour exclure un contre-courant de gaz à partir des appareils produisant une flamme de gaz ou une flamme nue.

L'air transporté par le ventilateur ne doit pas contenir des poussières ou autres impuretés solides ainsi que des substances gluantes ou fibreuses. Il est interdit d'utiliser l'appareil à proximité des substances inflammables ou des vapeurs d'alcool, d'essence des insecticides etc.

Ne fermez pas ni ne couvrez les ouvertures d'entrée et de sortie d'air de l'appareil pour ne pas entraver le passage optimal de l'air. Ne vous asseyez-vous pas ni ne posez aucun objet sur l'appareil. Le propriétaire de l'appareil est obligé suivre les prescriptions de cette notice.



ATTENTION

GARANTIE

En achetant cet appareil l'acheteur accepte les conditions de garantie:

Le constructeur garantit un fonctionnement normal du ventilateur durant 60 mois à compter de la date de vente par le réseau de vente de détail à condition que les prescriptions de transport, de stockage, de montage et de service soient respectées.

Dans le cas où le vendeur a omis d'indiquer la date de vente le délai de garantie sera compté de la date de fabrication. Tous les ensembles et composants d'un appareil hors service (objet d'une demande de réparation sous garantie) remplacés pendant le délai de garantie héritent le délai et les conditions de garantie de l'ensemble de l'appareil, c'est-à-dire le délai de garantie ne sera ni prolongé ni renouvelé ni pour les composants ni pour l'ensemble de l'appareil.

Dans le cas où un défaut de fonctionnement a lieu pendant le délai de garantie pour faute du constructeur, l'utilisateur a le droit au remplacement de l'appareil à l'entreprise du constructeur en conformité avec l'art.

La garantie ne couvre ni les accessoires utilisés avec cet appareil qui font ou ne font pas partie du lot de livraison du produit ni les dommages causés aux autres équipements fonctionnant ensemble avec l'appareil.

La société ne répond pas de la non-compatibilité entre ses produits et ceux des tiers.

La garantie ne couvre que les défauts de fabrication.

Les défauts ou malfonctionnements y compris les dégâts mécaniques résultant de l'utilisation prévue ou d'une usure "naturelle" ne sont pas couverts par la garantie.

La garantie ne couvre pas les défauts résultant du non-respect des prescriptions d'utilisation, d'entretien et de maintenance de l'appareil de la part de l'acheteur ou des tiers ou résultant des modifications de l'appareil non autorisées par le constructeur.

EXCLUSION DE RESPONSABILITE EN RELATION AVEC LES DOMMAGES CONCOMITANTS:

Le constructeur ne répond pas des dommages causés à la santé des personnes ou aux équipements résultant du non-respect des prescriptions de la présente notice, de l'utilisation impropre de l'appareil ou d'une intervention mécanique grossière.

Les dommages indirects (par exemple, remontage et rebranchement de l'appareil, dommages directs ou indirects) liés au remplacement de l'appareil ne seront pas remboursés. La garantie ne couvre pas le montage/démontage, le branchement/débranchement et les réglages de l'appareil. La tenue des engagements sous garantie relatifs à la qualité des opérations de montage mécanique et électrique et des réglages incombe au prestataire des opérations.

En aucun cas le remboursement découlant des engagements sous garantie susmentionnés ne peut excéder le prix réellement payé par l'acheteur pour l'unité qui a causé les dommages.

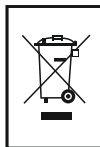

À l'échéance du service, le produit sera soumis au recyclage particulier.

Ne pas détruire le produit avec les déchets urbains non-triés.

Prima di procedere all'installazione dell'apparecchio è necessario leggere attentamente il presente manuale. Il rispetto delle indicazioni contenute nel manuale assicurano la massima efficienza durante tutta la vita dell'apparecchio. Bisogna conservare il manuale per tutta la durata dell'apparecchio perché esso contiene istruzioni per la manutenzione dell'apparecchio.

IT

Gli apparecchi di cui sopra sono ventilatori assiali concepiti per eseguire la ventilazione aspirante dei locali ad uso residenziale di piccoli e medie dimensioni riscaldati durante la stagione invernale.

I ventilatori sono fabbricati in plastico di colore bianco. Il pannello anteriore può essere realizzato in acciaio inossidabile o in vetro.

Il set di fornitura include:

Ventilatore, 1 pezzo;
Viti ad espansione, 4 pezzi;
Manuale d'uso;
Scatola da imballaggio.

I ventilatori devono essere collegati a condotti rotondi da 100 mm, 125 mm, o 150 mm di diametro.

Le varianti standard di installazione sono riportate in fig. 1-2.

Il modello designato **TURBO** è attrezzato con un motore di potenza elevata.

I modelli designati **Z star**, **Z star TH**, **VITRO star**, **VITRO star TH** sono attrezzati con un diodo luminoso.

Il modello designato **VITRO** è attrezzato con un pannello anteriore in vetro.

Il modello designato **L** è attrezzato con un motore su cuscinetti a sfere.

Il modello designato **12** è attrezzato con un motore 12 V, 50 Hz.

Il modello designato **T** è attrezzato con un timer regolabile da 2 a 30 min.

Il modello designato **TH** è attrezzato con un sensore di umidità che scatta ad un valore di soglia compreso tra il 60 % e il 90 %.

La costruzione dei ventilatori si trova in continuo perfezionamento, per questo alcuni modelli possono avere le differenze non sostanziali da quelli descritti nel presente manuale.

I ventilatori possono essere montati ad una parete, in un pozzo o in un condotto rotondo con 4 viti ad espansione (fig. 1).

La successione di operazioni di montaggio dei ventilatori **Z** e **VITRO** è riportata in fig. 2-13, quella dei ventilatori **Z star** e **VITRO star** in fig. 20-31, quella dei ventilatori **Z star TH**, **VITRO star TH** in fig. 41-55.

Lo schema di collegamento alla rete dei ventilatori **Z** e **VITRO** è riportato in fig. 10, gli schemi di collegamento dei ventilatori **Z star** e **VITRO star** sono riportati in fig. 28 mostrando un collegamento comune dei ventilatori e di una lampadina (mediante un interruttore) e un collegamento separato dei ventilatori e della lampadina (mediante due interruttori), quello dei ventilatori **Z star TH** e **VITRO star TH** è riportato in fig. 50.

I ventilatori sono destinati al collegamento alla rete monofase di corrente alternata con la tensione di 220..240 V e frequenza di 50 Hz oppure con la tensione di 12 V e frequenza di 50 Hz.

Secondo il tipo di protezione contro l'elettrocuzione l'apparecchio appartiene ai dispositivi di classe II secondo la norma DSTU 3135.0-95 (GOST 30345.0-95).

Il grado di protezione dall'accesso alle parti pericolosi e penetrazione dell'acqua:

Z, **VITRO**: IP X4

Z star, **VITRO star**: IP 24

Z star TH, **VITRO star TH**: IP 24

Esecuzione climatica: UKHL4.2 secondo GOST 15150-69. La superficie del ventilatore richiede la pulizia periodica dalla sporcizia e polvere (fig. 14-19 per **Z** e **VITRO**, fig. 32-40 per **Z star** e **VITRO star**, fig. 56-61 per **Z star TH** e **VITRO star TH**).

La pulizia deve essere effettuata con il tessuto morbido con utilizzo della soluzione dell'acqua e detergente. Evitare la penetrazione del liquido nel motore elettrico. Dopo la pulizia è necessario asciugare accuratamente la superficie.

ALGORITMO FUNZIONALE DEL TIMER

Il ventilatore con timer inizia il funzionamento quando la tensione di comando viene applicata all'entrata L. Quando la tensione di comando viene tolta il ventilatore continua a funzionare durante il tempo impostato dal timer programmabile da 2 a 30 min. Il tempo viene impostato girando l'asse della manopola del potenziometro T in senso orario per aumentare o in senso antiorario per diminuire il valore del tempo di ritardo, v. fig. 52.

Il ventilatore con timer e sensore di umidità inizia il funzionamento quando la tensione di comando viene applicata all'entrata L oppure quando l'umidità supera il valore di soglia H regolabile fra il ~60% e il ~90%. Quando la tensione di comando viene tolta oppure quando l'umidità scende sotto il valore H il ventilatore continua a funzionare durante il tempo impostato dal timer programmabile da 2 a 30 min.

La regolazione viene fatta girando l'asse della manopola del potenziometro H o T in senso orario per aumentare o in senso antiorario per diminuire il valore di soglia dell'umidità o del tempo di ritardo rispettivamente. Per impostare il livello massimo di umidità si deve girare la manopola del potenziometro fino al valore Hmax uguale a 90 %, v. fig. 52.

Attenzione! La scheda del timer è sotto tensione di rete.

Le regolazioni devono essere fatte solo dopo aver scollegato il ventilatore dalla rete.

I ventilatori sono progettati per un funzionamento prolungato senza scollegramento dalla rete.

Il senso del flusso d'aria deve coincidere con il senso indicato dalla freccia riportata sulla cassa del ventilatore.

È consentito il funzionamento del ventilatore a temperatura da 0°C a 45°C.

Il ventilatore deve essere conservato nell'imballo del produttore in un locale ben aerato a temperatura da +5°C a +40°C e ad umidità relativa non superiore a 80 % (a +25°C).

Tutte le operazioni legate al collegamento, alle regolazioni, alla manutenzione e alle riparazioni dell'apparecchio devono essere fatte solo dopo aver tolto la tensione di rete.

La manutenzione e il montaggio possono essere fatti solo da persone autorizzate a lavorare in modo autonomo su impianti con tensione fino a 1000 V che hanno preso conoscenza del presente manuale.

La rete monofase alla quale viene inserito questo prodotto deve essere conforme alle normative vigenti.

L'impianto elettrico fisso deve contenere un dispositivo automatico di protezione della rete.

Il collegamento deve essere effettuato tramite un'interruttore integrato nelle condutture fisse. L'apertura dei contatti dell'interruttore in tutti i poli deve essere non meno di 3 mm.

Prima di installare l'apparecchio è necessario assicurarsi dell'assenza di guasti visibili della girante, cassa, griglia ed anche dell'assenza di oggetti estranei nella parte di flusso della cassa che possono danneggiare la girante.

È vietato utilizzo dell'articolo ai fini non previsti e sottoporre il prodotto a qualsiasi modifica o ultimazione. L'articolo non è destinato all'utilizzo da parte di bambini oppure da persone con le capacità fisiche, sensibili oppure mentali ridotte oppure in mancanza dell'esperienza di vita o conoscenze, se esse non si trovano sotto controllo o non sono istruiti all'utilizzo dell'apparecchio dalla persona responsabile della loro sicurezza. Posizionare l'articolo fuori dalla portata dei bambini per prevenire la possibilità di giocare con l'articolo.

È necessario adottare misure adeguate per la prevenzione di penetrazione dei fumi, monossidi di carbonio ed altri prodotti di combustione nel locale tramite le condotte del fumo aperte oppure da altri dispositivi di protezione antincendio ed anche escludere la possibilità di apparizione del flusso inverso dei gas dagli impianti che utilizzano la fiamma aperta o fiamma a gas. L'aria trasportata dal ventilatore non deve contenere polveri od altre impurità solide né sostanze collose o materiali fibrosi.

È vietato l'utilizzo dell'articolo in presenza di sostanze infiammabili oppure vapori come alcol, benzina, insetticidi ecc. Non chiudere o ostruire le aperture di aspirazione e di scarico per non impedire il passaggio ottimale dell'aria.

Non mettersi a sedere sopra l'articolo e non porre sopra qualsiasi oggetto. Il proprietario deve rispettare le istruzioni contenute nel presente manuale.



Attenzione

IT

GARANZIA

All'atto di comprare il presente articolo l'acquirente accetta i termini e condizioni della garanzia:

Il produttore garantisce il funzionamento normale del ventilatore per la durata di 60 mesi a partire dalla data di acquisto nella rete commerciale al dettaglio a condizione che siano rispettate le regole di trasporto, di stoccaggio, di montaggio e di servizio.

Ove sia stata omessa la data di vendita, il periodo di garanzia decorre dalla data di fabbricazione.

Tutti i gruppi e componenti che fanno parte dell'apparecchio guasto (oggetto della richiesta di riparazione in garanzia), le parti sostituite entro il periodo di garanzia ereditano i termini e condizioni di garanzia, cioè né per i componenti né per l'articolo nel suo insieme non sarà prolungato né rinnovato il periodo di garanzia.

Qualora nel corso del periodo di garanzia si riscontrassero disturbi di funzionamento del ventilatore per colpa del produttore, l'utente ha il diritto alla sostituzione del prodotto allo stabilimento del produttore.

La presente garanzia non copre né gli accessori usati insieme con l'apparecchio e che fanno o non fanno parte del set di fornitura né i danni causati ad altre attrezzature che funzionano congiuntamente al presente apparecchio.

Il produttore non risponde dell'incompatibilità tra i propri prodotti e quelli dei terzi.

La garanzia copre solo i difetti di fabbricazione. I difetti e disturbi di funzionamento compresi i guasti meccanici provenienti da interventi meccanici durante il servizio o risultanti dal "logorio naturale" non saranno rimborsati nell'ambito della garanzia.

La garanzia non copre guasti conseguenti al mancato rispetto delle istruzioni d'uso e di manutenzione da parte dell'acquirente o dei terzi oppure conseguenti alle modifiche del prodotto non autorizzate dal produttore.

ESCLUSIONI DELLA RESPONSABILITÀ RELATIVA AI DANNI CONGIUNTI:

Il produttore non risponde dei danni cagionati alla salute delle persone o alle attrezzature risultanti dal mancato rispetto delle prescrizioni del presente manuale nonché da un uso improprio oppure un intervento meccanico maldestro.

I danni indiretti (ad esempio, una nuova installazione o ricollegamento dell'apparecchio, danni diretti o indiretti ecc.) legati alla sostituzione del prodotto non vengono rimborsati.

La garanzia non copre né il montaggio/smontaggio, né il collegamento/scollegamento, né regolazioni del prodotto. L'esecutore delle operazioni di montaggio meccanico ed elettrico e di regolazione assume la responsabilità di garantire la qualità delle operazioni.

Ai sensi della presente garanzia l'importo dell'indennizzo in nessun caso non può superare il prezzo pagato di fatto dall'acquirente per l'unità che ha causato danni.

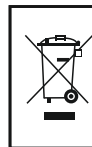

Alla fine della vita del prodotto deve essere raccolto separato.

Non smaltire il prodotto con rifiuti urbani indifferenziati.

Aandachtig te lezen gebruiker's handleiding voor de installatie. Observatie van de gebruiker's handleiding is gemaakt voor het waarborgen van betrouwbare service gedurende de gehele periode van de dienst. Houd de gebruiker's handleiding voor de gehele periode van de dienstverlening van het product, omdat van de opgegeven specificaties van het product te ondersteunen.

De producten zijn axiaal ventilatoren voor ventilatie van kleine en middelgrote recreatieve kamers worden verwarmd in de winter.

Fans zijn gemaakt van wit plastic.

Frontpaneel kan worden gemaakt van roestvrij staal of glas.

levering set bevat:

Fan: 1 stuk;

rawplug ankers: 4 stuks;

gebruiker's handleiding 1 stuk;

pakkingbus.

Fans zijn bestemd voor de aansluiting op openingen ronde met diameters 100 mm, 125 mm, 150 mm.

Standaard types installaties worden getoond op de figuur 1-2.

Het model met **"TURBO"** index is uitgerust met een hoger-pk motor.

Het model **Z star, Z star TH, VITRO star, VITRO star TH** is uitgerust met LED-lamp.

Het model met **"VITRO"** index is uitgerust met voorpaneel gemaakt met glas.

Het model met **"L"** index is uitgerust met kogelgelagerde motor.

Het model met **"12"** index is uitgerust met motor 12 V, 50 Hz.

Het model met **"T"** index is uitgerust met gereglementeerde timer met de exploitatie keer van 2 tot 30 minuten.

Het model met **"TH"** index is uitgerust met luchtvochtigheid detector met bediening drempel van 60% tot 90%.

De structuur van de fans is permanent wordt verbeterd, daarom sommige details in geringe mate kan afwijken van omschreven in deze gebruiker's handleiding

De fans konden worden gemonteerd met 4 schroeven spijkers en uitbreiding ankers (figuur 1) op de muur, lucht put of rond het kanaal.

De volgorde van de montage van de fans **"Z"** en **"VITRO"** wordt weergegeven op de figuur 2-13, van de fans **"Z star", "VITRO star"** wordt weergegeven op de figuur 20-31, van de fans **"Z star TH", "VITRO star TH"** wordt weergegeven op de figuur 41-55.

Aansluitschema voor de fans **"Z"** en **"VITRO"** wordt weergegeven op de figuur 10, aansluitschema's voor de fans **"Z star"** en **"VITRO star"** worden weergegeven op de figuur 28 en behartigen van de collectieve verbinding tussen de ventilator en de LED -lamp (met een switcher) en een aparte aansluiting van de fans en de LED-lamp (met twee overstappers), aansluitschema voor de fans **"Z star TH", "VITRO star TH"** wordt weergegeven op het cijfer 50.

De ventilatoren zijn bestemd voor aansluiting op eenfasige wisselstroom stopcontact met een spanning van 220 .. 240 V en een frequentie van 50 Hz of 12V en de frequentie van 50 Hz.

Niveau van bescherming van de toegang tot gevaarlijke delen en uit het water binnendringen in de fans:

Z, VITRO - IP X4

Z star, VITRO star - IP 24

Z star TH, VITRO star TH - IP 24.

De oppervlakken van de ventilator zijn die behoefte hebben aan periodieke reiniging van modder en stof (figuur 14-19 voor **Z, VITRO**, figuur 32-40 voor **Z star, VITRO star**, figuur 56-61 voor **Z star TH, VITRO star TH**).

Reiniging moet worden gemaakt met zacht materiaal met een wasmiddel-oplossing.

Probeer te voorkomen dat water op de elektrische motor.

Na het reinigen van het oppervlak dient te worden gemaakt droog.

TIMER ALGORITME

Fan met timer wordt ingeschakeld met de opdracht spanning op de "L" item. Na het doden van de opdracht spanning ventilator blijft werken tijdens de ingestelde tijd op de timer, die kan worden geregeld 2 tot 30 minuten. Verordening is gemaakt met de klok mee te draaien van de potentiometer "T" voor de spanning stijgen en tegen de klok in handvat voor afname van de tijd van vertraging, Figuur 52.

Fan met timer en vochtigheid detector wordt ingeschakeld met de opdracht spanning op de "L" bij binnenkomst of bij overschrijding van de toegezegde vochtigheidsgraad "H" die geregeld is van 60% naar 90%. Na het doden van de opdracht spanning of daling van de luchtvochtigheid "H" ventilator blijft werken tijdens de ingestelde tijd op de timer, die kan worden geregeld 2 tot 30 minuten. Verordening beschikbaar wordt gemaakt met de rotatie van de klok het handvat van de potentiometer "H" en "T" voor te verhogen en tegen de klok voor de daling van de luchtvochtigheid en het tijdstip van uitstel in. Het instellen van de maximale niveau van de luchtvochtigheid het handvat van de potentiometer moet worden ingesteld in "H max. 90%" positie, figuur 52.

Let op! De timer regeling wordt geleverd door de netspanning

De verordening mag alleen worden gemaakt met uitgeschakelde fan Fans zijn ontworpen voor continuus werken zonder stroom-off van netspanning

De directie van een luchtstroom gelijk moet zijn met de richting van de aanwijzer op het chassis van de ventilator

Fans moeten worden gebruikt bij de omgevingstemperatuur beperkt 0 tot 45 C.

Ventilator moet worden bewaard in geventileerde ruimten op de temperature 5 tot 40 C en de relatieve luchtvochtigheid niet meer dan 80% (bij +25) in doos.

Alle acties met betrekking tot aansluiting, regelgeving, ondersteuning en reparatie van het product mag alleen worden gemaakt met uitgeschakelde fan.

Personen die het recht hebben om zelfstandig werk met de elektrische installaties tot 1000 V en leerde dit paspoort zijn toegestaan voor de ondersteuning en montage.

De monofase netwerk voor de kracht van dit product moet worden ondersteund door de huidige normen.

Vaste bedrading moet worden geleverd met automatische stroomonderbreker

Aansluiting moet worden gemaakt met de switcher gebouwd in de vaste bedrading. De afstand tussen de contacten van de swither op alle zijden moeten worden niet minder dan 3 mm.

Voordat de installatie is het noodzakelijk om ervoor te zorgen van het ontbreken van zichtbare schade van de waaier, het chassis, het raspen, afwezigheid van vreemde voorwerpen in het luchtkanaal dat schade aan de waaier kan brengen.

Het is verboden om misbruik van het product en alle wijzigingen en opwerking. Het product is niet gemaakt voor gebruik door kinderen of verstandelijk gehandicapten of lichamelijk gehandicapten of als ze geen noodzakelijke ervaring of als ze niet onder controle of niet geïnstrueerd over het gebruik van het product door de persoon die verantwoordelijk is voor de veiligheid. Kinderen moeten onder toezicht van volwassenen om de spelletjes te verbieden met het product.

Het is noodzakelijk maatregelen te nemen om het binnendringen van rook, koolmonoxide en andere verbrandingsproducten in de lokalen te voorkomen door middel van rookgaskanalen of andere brandpreventie items te nemen en een vermogen van gas reflux van apparaten met behulp van het gas of open vuur te sluiten.

Swaped lucht moet vrij zijn van stof en andere vaste impuriteiten, uitstrijkjes, vezelig materiaal. Het is verboden om het product te gebruiken in de buurt van ontvlambare stoffen of alcohol, benzine, insecticiden stoomt enz.

Sluiten niet of bar afzuiging of opname van het product uitlaat voor de normale luchtcirculatie.

Geen stoel neer op het product en niet alle items op te zetten.

De eigenaar van het product moeten volgen van de gebruiker's handleiding.



Let op!

GARANTIE

Met de aankoop van dit product de klant accepteert de voorwaarden van de garantie:

Verkoper garandeert de normale werking van de ventilator tijdens de 60 months vanaf de dag van aankoop in de detailhandel distributienet op de veronderstelling van de naleving van de regels van het vervoer, het houden, het montage en gebruik

bij gebreke daarvan over de datum van aankoop nota, is de looptijd van de garantie wordt berekend vanaf de fabricagedatum.

Alle kruispunten en onderdelen vervangen gedurende de looptijd van de garantie als het gedeelte van gebroken (toegepast voor de reparatie onder garantie) product erven de looptijd van de garantie en garantienvoorwaarden van het product met elkaar gemeen.

Noch de uitbreiding, noch de verlenging van de garantietermijn is gemaakt voor de componenten van het product of het gehele product.

In het geval van verschijning van verstoring van de fabrikant veroorzaakt tijdens de looptijd van de garantie, heeft de klant het recht voor verandering van de ventilator op de onderneming van de fabrikant in overeenstemming.

De garantienvoorwaarden niet kloppen om accessoires voor dit product ingressed of niet ingressed aan de levering te stellen en niet in het bezit trouw aan de schade aan andere apparatuur te werken met dit product. Het bedrijf is niet verantwoordelijk voor de verenigbaarheid van haar producten met de producten van derden in het kader van hun verenigbaarheid

De garantie dekt fabricagefouten. Defecten en storingen met inbegrip van mechanische schade als gevolg van een mechanisch effect tijdens het gebruik of als gevolg van "natuurlijke slijtage-en-traan" niet vergoed volgens de garantiiebepalingen

Garantie is niet van toepassing op schade veroorzaakt kopen schendingen van de koper of derden handleidingen, verzorging en onderhoud producten, of wijzigingen van het ontwerp wijzigingen die niet worden gesanctioneerd door de fabrikant.

AFWIJZING VAN AANSPRAKELIJKHEID VOOR BIJKOMENDE SCHADE:

De fabrikant is niet aansprakelijk voor schade toegebracht aan de gezondheid van mensen of apparatuur, als gevolg van schendingen van de voorschriften van deze handleiding, evenals het gebruik van niet voor het doel of met grove mechanische interventie.

Gevolgschade (bv.opnieuw installeren en opnieuw productlijnen of gevolgschade, enz.) in verband met de vervanging van het product wordt niet vergoed.

De garantie is niet van toepassing op montage / afkoppelen, aansluiting / loskoppelen en aanpassing van dit product. Garantie verplichtingen om de kwaliteit van de installatie, elektrische installatie en worden gehouden door de organisatie die deze procedures uitgevoerd.

In ieder geval, schadevergoeding, volgens deze voorwaarden van garantie kan niet hoger zijn dan de waarde die werkelijk betaald door de koper voor de eenheid product, heeft geleid tot verliezen.

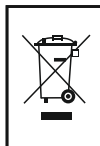

Aan het einde van de levensduur is het product afzonderlijk te verzamelen.

Het product niet te vervreemden samen met het gewone huisvuil

Antes de instalar el artículo, lea atentamente el presente Manual.

La observación de los requerimientos del Manual ayuda a proporcionar la explotación segura del artículo en el transcurso de toda su vida útil. Conserve el Manual durante toda la vida útil del artículo, ya que en éste vienen expuestos todos los requerimientos referentes al mantenimiento del artículo.



Los artículos no son sino ventiladores axiales destinados para la ventilación de extracción en pequeños y medianos locales calentados durante el invierno. Los ventiladores están fabricados del plástico de color blanco. El panel frontal podrá fabricarse de acero inoxidable o vidrio.

Forman parte del juego de suministro:

Ventilador: 1 un;

Tornillos con tarugos: 4 uns;

Manual del usuario;

Caja de embalaje.

Los ventiladores están destinados para conectarse a los canales redondos de 100, 125, 150 mm de diámetro.

Las variantes tipo de instalación de los ventiladores se ofrecen en las Figs. 1-2.

El modelo con el índice **TURBO** viene equipado con el motor de potencia elevada.

El modelo con el índice **Z star, Z star TH, VITRO star, VITRO star TH** está dotado de un diodo luminoso.

El modelo con el índice **VITRO** va dotado del panel frontal de vidrio.

El modelo con el índice **L** viene equipado con el motor con cojinetes de bolas.

El modelo con el índice **12** tiene el motor de 12 V, 50 Hz.

El modelo con el índice **T** está dotado del temporizador regulable con tiempo de respuesta de 2 a 30 min.

El modelo con el índice **TH** posee un captador de humedad con el umbral de respuesta de 60 a 90 %.

El diseño de los ventiladores se perfecciona constantemente, por ello algunos modelos podrán diferir ligeramente de los descritos en el presente Manual.

Con ayuda de 4 tornillos y tarugos (Fig. 1) los ventiladores pueden fijarse a la pared, montarse en el pozo o canal redondo.

La secuencia de montaje de los ventiladores **Z** y **VITRO** viene expuesta en la Fig. 2-13, de los ventiladores **Z star, VITRO star** se ofrece en las Figs. 20-31, de los ventiladores **Z star TH, VITRO star TH** se da en las Figs. 41-55.

El esquema de conexión para los ventiladores **Z** y **VITRO** va ofrecido en la Fig. 10. Los esquemas de conexión para los ventiladores **Z star** y **VITRO star** están expuestos en la Fig. 28 y muestran la conexión conjunta de los ventiladores y el diodo luminoso (a través de un interruptor) y la conexión separada de los ventiladores y el diodo luminoso (con ayuda de dos interruptores), el esquema de conexión para los ventiladores **Z star TH, VITRO star TH** se da en la Fig. 50.

Los ventiladores están destinados para conectarse a red monofásica de corriente alterna de 220...240 V de tensión con la frecuencia de 50 Hz o de 12 V con la frecuencia de 50 Hz.

El grado de protección contra acceso a partes peligrosas y de penetración de agua en los ventiladores:

Z, VITRO - IP X4

Z star, VITRO star - IP 24

Z star TH, VITRO star TH - IP 24.

Las superficies del ventilador han de limpiarse periódicamente de la suciedad y el polvo (Figs. 14-19 para **Z, VITRO**; Figs. 32-40 para **Z star, VITRO star**; Figs. 56-61 para **Z star TH, VITRO star TH**).

La limpieza se llevará a cabo mediante una tela suave, utilizando la solución de agua y un detergente. Hay que evitar que agua contacte con el motor eléctrico. Después de efectuar la limpieza, es necesario secar minuciosamente la superficie.

ALGORITMO DE FUNCIONAMIENTO DEL TEMPORIZADOR

El ventilador con temporizador empieza a funcionar cuando la tensión de mando se suministre a la entrada L. Una vez cortada la tensión de mando, el ventilador continuará funcionando durante el tiempo programado por el temporizador que se regula dentro del rango de 2 a 30 min.

La regulación se lleva a cabo girando el eje de la manija del potenciómetro T en el sentido del reloj para aumentar el tiempo de demora y en contra del reloj; para disminuirlo, Fig. 52.

El ventilador con temporizador y captador de humedad empieza a funcionar, cuando la tensión de mando se suministre a la entrada L o si se supere el nivel de humedad determinado H, que se regula de un ~60 a un ~90 %.

Cuando se corte la tensión de mando o si se reduzca el nivel de humedad H, el ventilador continuará funcionando durante el tiempo programado por el temporizador que se regula dentro del rango de 2 a 30 min.

La regulación se llevará a cabo girando el eje de la manija del potenciómetro correspondiente H y T en el sentido del reloj para aumentar el umbral de la humedad y tiempo de demora respectivamente y en contra del reloj para disminuirlos, para establecer el nivel de humedad máximo, hay que colocar el regulador del potenciómetro en posición H máx. 90 %, Fig. 52.

¡Atención! El circuito del temporizador se encuentra bajo la tensión de red.

La regulación se llevará a cabo únicamente en el ventilador desconectado de la red.

Los ventiladores están diseñados para funcionar tiempo prolongado sin desconectarse de la red.

La dirección del movimiento del aire debe coincidir con el rumbo de la flecha del casco del ventilador.

Se permite explotar los ventiladores a temperaturas del aire ambiente dentro de los límites de 0 a 45°C.

El ventilador se almacenará en un local ventilado a la temperatura de 5 a 40°C sobre cero y la humedad relativa no superior a 80 % (a 25°C sobre cero) en el embalaje del fabricante. Todas las acciones relacionadas con la conexión, ajuste, mantenimiento y reparación del artículo se efectuarán únicamente con la tensión de la red cortada.

Se admitirán al mantenimiento y montaje las personas que tengan el derecho a trabajar de manera autónoma en instalaciones eléctricas de hasta 1000 V, que hayan estudiado el presente Manual.

La red monofásica, a la que se conecta el artículo, ha de responder a las normas vigentes.

El cableado fijo deberá estar equipado con protector automático de la red.

La conexión deberá llevarse a cabo a través del interruptor insertado en el cableado fijo. la holgura entre los contactos del interruptor en todos los polos ha de ser no inferior de 3 mm.

Antes de la instalación hay que convencerse de que faltan deterioros visibles del rotor de álabes, casco, rejilla, así como de que no hay objetos extraños dentro de la parte de flujo del casco que puedan dañar las los álabes del rotor.

Se prohíbe utilizar el artículo fuera de su destinación y someterlo a modificaciones y remodelaciones algunas.

El artículo no está destinado para el uso por parte de niños o personas con capacidades físicas, sensoriales o mentales reducidas o si éstas no poseen experiencia vital ni conocimientos, si no se encuentren controladas o informadas del uso del aparato por la persona que responde por su seguridad. Los niños deberán de estar bajo la vigilancia de adultos para descartar su juego con el artículo.

Hay que tomar medidas para descartar la entrada de humos, óxido carbónico y otros productos de combustión en el local por conductos de humo u otras instalaciones contra incendios abiertos, así como excluir la posibilidad de penetración del retroflujo de gases procedente de aparatos que usan llama de gas o abierta.

El aire bombeado no deberá contener polvo y otras impurezas sólidas, así como sustancias pegajosas y fibrosas.

Se prohíbe utilizar el artículo en presencia de sustancias inflamables o vapores, tales como gasolina, insecticidas, etc.

No cierre ni obstaculice los orificios de aspiración y salida del artículo para no impedir el paso óptimo del aire.

No se sienta sobre el artículo ni coloque objetos algunos sobre el mismo. El propietario del artículo ha de observar los requerimientos del presente Manual.



Atención!

ES

GARANTÍA

Comprando el presente artículo el comprador adopta las condiciones de la garantía:

El fabricante garantiza el funcionamiento normal del ventilador en el transcurso de 60 meses a partir del día de la venta a través de la red minorista, siempre y cuando cumpla las reglas de transporte, almacenamiento, montaje y explotación.

En caso del defecto del sello de la fecha de la venta, el plazo de garantía se calculará a partir del momento de la fabricación. Todos los grupos y componentes del artículo defectuoso (presentado para la reparación de garantía) que hayan sido sustituidos durante el plazo de garantía sucederán el plazo de garantía y las condiciones del mantenimiento de garantía del artículo en general. Es decir, no se llevará a cabo la prolongación ni la recuperación del plazo de garantía tanto para los componentes mencionados, como para el artículo en general.

En caso de que en el transcurso del plazo de garantía se presenten desperfectos del funcionamiento del ventilador por culpa del fabricante, el consumidor gozará del derecho a cambiar el ventilador en la Empresa fabricante.

Las obligaciones de garantía no se extenderán a accesorios que se utilicen con el presente artículo y forman o no forman parte del juego de suministro, así como a daños causados a otros equipos que funcionen en acoplamiento con el artículo mencionado.

La Compañía no responderá por la compatibilidad de sus productos con los artículos de terceros en lo referente a la compatibilidad mencionada.

La garantía se extiende únicamente a los defectos de fábrica del artículo. Los defectos y fallos, incluyendo deterioros mecánicos causados por la acción mecánica durante el proceso de explotación o provocados por el "desgaste natural" no se indemnizarán por garantía.

Las obligaciones de garantía no abarcarán los desperfectos causados el comprador o terceros debido a la violación de las instrucciones de explotación, manejo y mantenimiento del artículo o de las modificaciones introducidas en su diseño sin el consentimiento para ello del fabricante.

RENUNCIA DE LA RESPONSABILIDAD POR LOS DAÑOS EMERGENTES:

El fabricante no llevará la responsabilidad por los daños causados a la salud humana o equipos que hayan sido provocados debido a la violación de los requerimientos del presente Manual, así como a causa de la utilización del artículo sin tener en cuenta su destinación o debido a la intervención mecánica grave.

No se compensará el daño indirecto (por ejemplo, reubicación o reconexión del artículo, daños directos o indirectos, etc.), relacionado con la sustitución del artículo.

La garantía no abarcará el montaje/desmontaje, conexión/desconexión y ajuste del presente artículo.

Las obligaciones referentes a la calidad de los trabajos de montaje, montaje eléctrico y ajuste recaerán sobre la entidad que haya realizado los trabajos mencionados.

En cualquier caso, la compensación que tenga lugar a tenor de las condiciones de garantía mencionadas no podrá superar el precio pagado realmente por la unidad del artículo que haya provocado los daños.

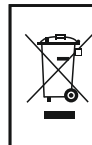

Después de terminar el periodo de servicio el equipo debe ser reutilizado por separado.

No destruyan el equipo junto con los residuos de la ciudad no seleccionados.



Înainte de a instala produsul, citiți cu atenție acest manual.

Respectarea prevederilor manualului ajută la asigurarea utilizării durabile a produsului pe tot parcursul exploatarei acestuia. Păstrați manualul pe toată durata exploatarei produsului, întrucât în el sunt prezentate cerințele pentru deservirea produsului.

Produsele reprezintă niște ventilatoare axiale destinate pentru ventilație a unor încăperi mici și mijlocii în care se face încălzite în timp de iarnă.

Ventilatoare sunt fabricate din plastic de culoare albă.

Panoul din față poate fi făcut din oțel inoxidabil sau din sticlă.

Setul furnizat include:

Ventilator, 1 buc;

Șuruburi cu prize, 4 buc;

Manualul utilizatorului;

Ambalaj

Ventilatoarele sunt destinate pentru conectare de canale cu diamentru de 100 mm, 125 mm, 150 mm.

Variante tip de montare ale ventilatoarelor sunt demonstrate pe fig. 1-2

Modelul cu indicul **TURBO** este înzestrat cu motorul de putere mai mare.

Modelul cu indicul **Z star, Z star TH, VITRO star, VITRO star TH** sunt înzestrate cu un bec cu LED-uri.

Modelul cu indicul **VITRO** este înzestrat cu panoul din față din sticlă.

Modelul cu indicul **L** este înzestrat cu un motor cu rulmenți.

Modelul cu indicul **12** este înzestat cu un motor de 12 V, 50 Hz

Modelul cu indicul **T** este înzestrat cu un timer cu interval de timp de la 2 până la 30 min.

Modelul cu indicul **TH** este înzestrat cu un senzor de umiditate cu un prag de funcționare de la 60 % până la 90 %.

Construcția ventilatoarelor se perfecționează cîntinuu, de aceea unele modele pot să difere neînsemnat de cele descrise în manual.

Ventilatoarele pot fi montate cu ajutorul a 4 șuruburi și cepuri (fig. 1) pe perete, în canal vertical sau un canal rotund.

Secvența de montare a ventilatoarelor **Z** și **VITRO** este arătată pe fig. 2-13, a ventilatoarelor **Z star, VITRO star** este arătată pe fig. 20-31, a ventilatoarelor **Z star TH, VITRO star TH** este arătată pe fig. 41-55.

Schema de conectare a ventilatoarelor **Z** și **VITRO** este arătată pe fig. 10. Scheme de conectare a **Z star** și **VITRO star** sunt prezentate pe fig.28 și reflectă conectare mixtă a ventilatoarelor și a becuțelului (prin-un întrerupător) și conectare separată a ventilatoarelor și a becuțelului (prin două întrerupătoare), schema de conectare a ventilatoarelor **Z star TH, VITRO star TH** este arătată pe fig. 50.

Ventilatoarele sunt destinate pentru conectare la rețea monofazică de curent alternativ cu tensiune de 220-240 V și frecvența de 50 Hz sau 12 V și 50 Hz.

Gradul de protecție la acces în locuri periculoase și pătrundere a apei în ventilatoare:

Z, VITRO - IP X4

Z star, VITRO star - IP 24

Z star TH, VITRO star TH - IP 24.

Suprafețele ventilatoarelor necesită curățire periodică de murdărie și praf (fig. 14-19 pentru **Z, VITRO**, fig. 32-40 pentru **Z star, VITRO star**, fig. 56-61 pentru **Z star TH, VITRO star TH**)

Curățirea se face cu o cârpă moale cu folosirea soluției unui detergent în apă.

Trebuie să fie evitată nimerirea lichidului în motor electric.

După curățirea suprafeței este necesar să fie șters ventilator de apă.

ALGORITMUL FUNCȚIONĂRII TIMERULUI

Ventilator cu un temporizator (timer) începe să funcționeze atunci când se aplică o tensiune de control la intrarea L. După îndepărtarea tensiunii de control ventilatorul continuă să funcționeze în intervalul de timp specificat la timer care este reglementată de la 2min până la 30 min. Ajustare este realizată de o axa de rotație a mânerului potențiometrului T după acul ceasornicului pentru a mări timpul și invers pentru a micșora timpul de întârziere, fig. 52.

Ventilator cu un timer și un senzor de umiditate începe funcționarea alimentarea cu tensiunea de control la intrarea L sau în caz de depășire a unui nivel de umiditate H, care se reglează de la 60% la 90%. După îndepărtarea tensiunii de control sau cu scăderea nivelului de umiditate H, ventilatorul continuă să funcționeze în interval de timp specificat cu timer care se reglează de la 2 min la 30 min. Reglarea este realizată cu ajutorul rotirii axului mânerului potențiometrului H și T în sensul acelor de ceasornic pentru a mări și invers pentru a reduce pragul de umiditate și timp de întârziere, respectiv. Pentru a fixa nivelul maxim de umiditate potențiometrul trebuie să fie fixat în poziția H max 90%, fig. 52.

Atenție! Schema timerului este sub tensiune de rețea.

Reglarea se face numai la rețea deconectată. Ventilatoarele sunt prevăzute pentru funcționare îndelungată fără deconectare de rețea. Direcția mișcării aerului trebuie să coincidă cu direcția segății pe corpul ventilatorului. Ventilatoarele se pot exploata la temperatura aerului în limite de la 0 la 45 grade C. Ventilatorul trebuie să fie păstrat într-o încăpere aerisită la temperatura aerului de la +5 până la + 40 grade și umiditate relativă sub 80 % (la+25) în ambajul producătorului. Toate acțiunile legate de conectare, ajustare, deservire și reparații ale produsului se fac numai la curent deconectat.

Deservirea și montarea fac persoane care au drept de lucru de sine stătător la instalații electrice până la 1000 V după studierea prezentului manual. Rețeaua monofazică la care se face conectarea ventilatorului trebuie să corespundă normelor în vigoare. Conductele electrice staționare trebuie să fie înzestrate cu siguranțe automate. Conectare trebuie să fie făcută prin intermediul unui întrerupător la conducte staționar. Întrefierul dintre contactele întrerupătorului la toate polurile trebuie să fie de cel puțin 3 mm. Înainte de a instala ventilator, asigurați-vă că nu există deteriorare vizibilă a rotorului, a corpului, grătarului, și în absența în corpul funcționar a unor obiecte straine care pot afecta lamele rotorului. Nu folosiți produsul pentru alte scopuri și nu faceți orice fel de modificări și perfecționări. Produsul nu este destinat utilizării de către copii sau persoane cu mobilitate fizică, sensibilă sau capacitate mentală redusă sau în absența experienței lor de viață sau cunoștințe, cu excepția cazului în care sunt sub control sau nu sunt instruiți privind folosirea aparatului de către persoana responsabilă pentru siguranța lor. Copiii trebuie să fie sub controlul adulților pentru a preveni joc cu produs. Trebuie luate niște măsuri pentru a preveni pătrunderea de fum, gaze nearse și alte produse în încăpere prin coșuri deschise sau alte dispozitive de protecție împotriva incendiilor, precum să fie exclusă posibilitatea de refluxul de gaze de la aparatele care folosesc gaz sau flacără deschisă. Aerul pompat nu trebuie să conțină praf și alte adaosuri solide, precum și substanțe lipicioase și materiale fibroase. Nu utilizați produs în prezența unor substanțe inflamabile sau a vaporilor, cum ar fi alcoolul, benzina, insecticide, etc. Nu acoperiți sau obstrucționați orificiile de aspirare și de evacuare a aparatului, ca să nu fie perturbat fluxul optim de aer.

Nu stați pe produsul și nu puneți pe el orice obiecte.

Proprietarul aparatului trebuie să urmeze prevederile acestui manual.



ATENȚIE!

GARANȚII

Cumpărând produsul dat, cumpărătorul primește condiții de garanție. Producătorul garantează funcționarea normală a ventilatorului în perioada de 60 de luni de la data de vânzare prin intermediul rețelei comerciale cu amănuntul cu condiția respectării normelor de transport, depozitare, instalare și operare.

În caz de lipsa unei note despre data vânzării, termenul de garanție se calculează de la momentul fabricării.

Toate ansamblurile și componentele care fac parte din produs defect (prezentat pentru reparații de garanție), înlocuite în timpul perioadei de garanție, moștenesc perioada de garanție și condițiile de întreținere după garanție a produsului ca un întreg. Adică, nici asupra componentelor date, nici asupra produsului ca atare, nici prelungirea garanției, nici reluarea calculului perioadei de garanție nu se efectuează. În cazul funcționării anormale a ventilatorului în perioada de garanție din vina producătorului, consumatorul are dreptul de a înlocui ventilatorul la întreprindere producătoare.

Garanție nu se aplică la accesoriile utilizate la acest produs, incluse sau nu în pachet de livrare, precum și și la daune pricinuite altor echipamente, care lucrează în conjugare cu acest produs.

Compania nu este responsabilă pentru compatibilitate produselor sale cu produse terților în ceea ce privește compatibilitatea lor.

Această garanție se aplică numai la defectele produsului întreprinderii date. Defectele și disfuncționalități, inclusiv deteriorări mecanice rezultate din șoc mecanic în timpul funcționării sau în rezultatul "uzurii normale" după garanție nu se rambursează.

Garanție nu se aplică la defecțiuni cauzate de încălcarea de către cumpărător sau terțe persoane a instrucțiunilor privind îngrijire și întreținere a produsului sau o modificare a acesteia față de construcția lui care nu sunt sancționate de producător.

REFUZARE LA RESPONSABILITATE PENTRU PIERDERI COLATERALE:

Producătorul nu este răspunzător pentru daune cauzate sănătății oamenilor sau echipamentelor, care rezultă din încălcarea prevederilor acestui manual, precum și utilizarea produsului nu după destinație a sa sau în caz de intervenție mecanică gravă. Daune indirecte (de exemplu, reinstalare și reconectare a produsului daunele directe sau indirecte, etc) asociate cu înlocuirea produsului nu sunt compensate.

Garanția nu se aplică la asamblare / dezasamblare, conectare /deconectare și ajustare a produsului.

Garanția privind calitatea instalării, a lucrărilor de montare electrică și punere la punct o are organizația care a efectuat lucrări date.

În orice caz, compensația, în conformitate cu condițiile de garanție, nu poate depăși valoarea efectivă plătită de către cumpărător pentru unitate de produs.

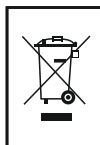

Dupa consumarea timpului de functionare produsul va fi izolat.

Nu distrugeți produsul împreună cu deseuri nesortate.

Перед установкой изделия внимательно прочитайте настоящее руководство. Соблюдение требований руководства способствует обеспечению надежной эксплуатации изделия на протяжении всего срока его службы. Сохраняйте руководство в течение всего срока службы изделия, так как в нем изложены требования к обслуживанию изделия.



Изделия представляют собой осевые вентиляторы предназначенные для вытяжной вентиляции небольших и средних бытовых помещений, отапливаемые в зимнее время.

Вентиляторы изготовлены из пластика белого цвета. Лицевая панель может быть выполнена из нержавеющей стали или стекла.

В комплект поставки входят:

1. Вентилятор - 1 шт;
2. Шурупы с дюбелями - 4 шт;
3. Руководство пользователя;
4. Коробка упаковочная.

Вентиляторы предназначены для подсоединения к круглым каналам диаметром 100 мм, 125 мм, 150 мм. Типовые варианты установки вентиляторов показаны на рис. 1-2.

Модель с индексом **“Турбо”** оборудована двигателем повышенной мощности.

Модель с индексом **“3 стар”, “3 стар ТН”, “Витро стар”** и **“Витро стар ТН”** оборудована светодиодной лампочкой.

Модель с индексом **“Витро”** оборудована лицевой панелью из стекла.

Модель с индексом **“Л”** оборудована двигателем на шарикоподшипниках.

Модель с индексом **“12”** оборудована двигателем 12 В, 50 Гц.

Модель с индексом **“Т”** оборудована регулируемым таймером с временем срабатывания от 2 до 30 мин.

Модель с индексом **“ТН”** оборудована датчиком влажности с порогом срабатывания от 60% до 90%.

Конструкция вентиляторов постоянно совершенствуется, поэтому некоторые модели могут незначительно отличаться от описанных в данном руководстве.

Вентиляторы могут монтироваться с помощью 4-х шурупов и дюбелей (рис. 1) к стене, в шахту или круглый канал. Последовательность монтажа вентиляторов **“3”** и **“Витро”** показана на рис. 2-13, вентиляторов **“3 стар”** и **“Витро стар”** показана на рис. 20-31, вентиляторов **“3 стар ТН”** и **“Витро стар ТН”** показана на рис. 41-55.

Схема подключения для вентиляторов **“3”** и **“Витро”** показана на рис. 10, схемы подключения **“3 стар”** и **“Витро стар”** изображены на рис. 28 и отображают совместное подключение вентиляторов и лампочки (через один выключатель) и раздельное подключение вентиляторов и лампочки (через два выключателя), схема подключения для вентиляторов **“3 стар ТН”** и **“Витро стар ТН”** показана на рис. 50.

Вентиляторы предназначены для подключения к однофазной сети переменного тока напряжением 220...240 В и частотой 50 Гц или 12 В частотой 50 Гц.

По типу защиты от поражения электрическим током изделия относятся к приборам II класса по ДСТУ 3135.0-95 (ГОСТ 30345.0-95).

Степень защиты от доступа к опасным частям и проникновения воды у вентиляторов:

“3”, “Витро” - IPX4

“3 стар”, “Витро стар” - IP24

“3 стар ТН”, “Витро стар ТН” - IP24.

Вид климатического исполнения изделий УХЛ4.2 по ГОСТ 15150-69.

Поверхности вентилятора требуют периодической очистки от грязи и пыли (рис. 14-19 для **“3”, “Витро”** рис. 32-40 для **“3 стар”, “Витро стар”** и рис. 56-61 для **“3 стар ТН”** и **“Витро стар ТН”**).

Чистку проводят мягкой тканью с использованием раствора воды и моющего средства.

Необходимо избегать попадания жидкости на электродвигатель. После чистки поверхности необходимо протереть насухо.

АЛГОРИТМ РАБОТЫ ТАЙМЕРА.

Вентилятор с таймером начинает работу при подаче управляющего напряжения на вход SL. После снятия управляющего напряжения вентилятор продолжает работу в течение времени, заданного таймером, которое регулируется от 2-х до 30 мин. Регулировка осуществляется с помощью вращения оси ручки потенциометра Т по часовой стрелке для увеличения и против часовой стрелки для уменьшения времени задержки, рис. 52.

Вентилятор с таймером и датчиком влажности начинает работу при подаче управляющего напряжения на вход SL или же при превышении определенного уровня влажности Н, который регулируется от ~60% до ~90%. После снятия управляющего напряжения или же при понижении уровня влажности Н, вентилятор продолжает работу в течение времени, заданного таймером, которое регулируется от 2-х до 30 мин. Регулировка осуществляется с помощью вращения оси ручки соответствующего потенциометра Н и Т по часовой стрелке для увеличения и против часовой стрелки для уменьшения порога влажности и времени задержки соответственно.

Для установки максимального уровня влажности необходимо вывезти регулятор потенциометра в положение Н max 90%, рис. 52.

Внимание! Схема таймера находится под сетевым напряжением.

Регулировку проводить только при отключенном от сети вентиляторе.

Вентиляторы рассчитаны на продолжительную работу без отключения от сети. Направление движения воздуха должно совпадать с направлением стрелки на корпусе вентилятора. Вентиляторы разрешается эксплуатировать при температуре окружающего воздуха в пределах от 0°C до +45°C.

Хранить вентилятор необходимо в вентилируемом помещении при температуре от +5°C до +40°C и относительной влажности воздуха не более 80% (при +25°C) в упаковке производителя.

Все действия связанные с подключением, настройкой, обслуживанием и ремонтом изделия производить только при снятом напряжении сети.

К обслуживанию и монтажу допускаются лица, имеющие право самостоятельной работы на электроустановках до 1000 В, изучившие данный паспорт.

Однофазная сеть, к которой подключается изделие, должна соответствовать действующим нормам. Стационарная проводка должна быть оборудована автоматом защиты сети.

Подключение необходимо осуществлять через выключатель, встроенный в стационарную проводку. Зазор между контактами выключателя на всех полюсах должен быть не менее 3 мм.

Перед установкой необходимо убедиться в отсутствии видимых повреждений крыльчатки, корпуса, решетки, а также в отсутствии в проточной части корпуса сторонних предметов, которые могут повредить лопасти крыльчатки.

Запрещается использовать изделие не по назначению и подвергать каким-либо модификациям и доработкам. Изделие не предназначено для использования детьми или лицами с пониженными физическими, чувственными или умственными способностями или при отсутствии у них жизненного опыта или знаний, если они не находятся под контролем или не проинструктированы об использовании прибора лицом, ответственным за их безопасность. Дети должны находиться под контролем взрослых для недопущения игр с изделием.

Необходимо принять меры для предотвращения попадания дыма, угарных газов и прочих продуктов горения в помещение через открытые дымоходы или другие противопожарные устройства, а также исключить возможность возникновения обратного потока газов от приборов, использующих газовое или открытое пламя. Перекачиваемый воздух не должен содержать пыли и других твердых примесей, а так же липких веществ и волокнистых материалов. Запрещается использовать изделие в присутствии воспламеняемых веществ или паров, таких как спирт, бензин, инсектициды и т. п. Не закрывайте и не загораживайте всасывающее и выпускное отверстия изделия, чтобы не мешать оптимальному прохождению воздуха. Не садитесь на изделие и не кладите на него какие-либо предметы. Владелец изделия должен следовать данному руководству.

**ВНИМАНИЕ**

ГАРАНТИЯ

Вентиляторы произведены на предприятии «Вентиляционные системы» в соответствии с ТУ У 30637114.001-2000, ГОСТ Р 51318.14.2-99, ГОСТ Р 51317.3.2-99, ГОСТ Р 51317.3.3-99, ГОСТ Р МЭК 60335-2-80-00, ГОСТ Р 51318.14.1-99.

Покупая данное изделие, покупатель принимает условия гарантии:

Производитель гарантирует нормальную работу вентилятора в течении 60 месяцев со дня продажи через розничную торговую сеть при условии выполнения правил транспортирования, хранения, монтажа и эксплуатации. При отсутствии отметки о дате продажи, гарантийный срок исчисляется с момента изготовления. Все узлы и компоненты, являющиеся частью неисправного (заявленного на гарантийный ремонт) изделия, замененные в течение гарантийного срока, наследуют гарантийный срок и условия гарантийного обслуживания изделия в целом. Т. е., ни на данные компоненты, ни на изделие в целом ни продление, ни возобновление исчисления гарантийного срока не производится.

В случае появления нарушений в работе вентилятора по вине изготовителя в течении гарантийного срока, потребитель имеет право на замену вентилятора на предприятии-изготовителе в соответствии со ст. 14 п.9 «Закона Украины «О защите прав потребителя».

Замена производится по адресу:

01030, г. Киев, ул. М. Коцюбинского, 1.

Гарантийные обязательства не распространяются на аксессуары, используемые с данным изделием, входящие или не входящие в комплект поставки, а также на ущерб, причиненный другому оборудованию, работающему в сопряжении с данным изделием.

Компания не несет ответственности за совместимость своей продукции с изделиями третьих сторон в части их совместимости.

Гарантия распространяется только на заводские дефекты изделия. Дефекты и неисправности, включая механические повреждения, явившиеся следствием механического воздействия в процессе эксплуатации, или результатом "естественного износа" по гарантии не возмещаются.

Гарантийные обязательства не распространяются на неисправности, вызванные нарушениями покупателем или третьими лицами инструкций по эксплуатации, уходу и обслуживанию изделия или внесениями в его конструкцию изменений, не санкционированными производителем.

ОТКАЗ ОТ ОТВЕТСТВЕННОСТИ ЗА СОПУТСТВУЮЩИЕ УБЫТКИ:

Производитель не несет ответственности за ущерб, причиненный здоровью людей или оборудованию, возникший в результате нарушения требований настоящего руководства, а также использования изделия не по назначению или при грубом механическом вмешательстве. Косвенный ущерб (например, переустановка и переподключение изделия, прямые либо косвенные убытки и т.п.), связанный с заменой изделия не компенсируется. Гарантия не распространяется на монтаж/демонтаж, подключение/отключение и наладку данного изделия. Гарантийные обязательства по качеству монтажных, электромонтажных и наладочных работ несут организация, проводившая данные работы. В любом случае возмещение, согласно данным гарантийным условиям не может превышать стоимости, фактически уплаченной покупателем за единицу изделия, приведшую к убыткам.



По окончании срока службы изделие подлежит отдельной утилизации.

Не уничтожайте изделие вместе с неосортированными городскими отходами.



Прочитайте уважно дану інструкцію до встановлення виробу. Виконання вимог інструкції сприяє забезпеченню надійної експлуатації виробу протягом всього терміну служби. Зберігайте інструкцію протягом всього терміну застосування, оскільки вона містить вимоги щодо обслуговування виробу.

Вироби являють собою осьові вентилятори, призначені для витяжної вентиляції невеликих та середніх побутових приміщень, що опалюються у зимовий час. Вентилятори вироблені з білого пластику. Лицьова панель може бути виконана з нержавіючої сталі або скла.

Комплект поставки включає:

Вентилятор: 1 шт;
Шурупів з дюбелями: 4 шт;
Інструкція користувача;
Коробка пакувальна.

Вентилятори призначаються для з'єднання з круглим каналом діаметром 100 мм, 125 мм, 150 мм. Типові варіанти встановлення вентиляторів показані на мал. 1-2.

Модель з індексом **ТУРБО** обладнана двигуном високої потужності.

Модель з індексом **3 стар, 3 стар ТН, ВІПРО стар, ВІПРО стар ТН** обладнана світлодіодною лампочкою.

Модель з індексом **ВІПРО** обладнана лицьовою панеллю із скла.

Модель з індексом **Л** обладнана двигуном з шарикопідшипниками.

Модель з індексом **12** обладнана двигуном 12 В, 50 Гц.

Модель з індексом **Т** обладнана таймером регулювання з часом спрацьовування від 2 до 30 хв.

Модель з індексом **ТН** обладнана датчиком вологості з порогом спрацьовування від 60% до 90%.

Конструкція вентиляторів постійно вдосконалюється, тому деякі моделі можуть дещо відрізнятися від тих, що описані у даній інструкції.

За допомогою 4х шурупів та дюбелів вентилятор можна встановити у стіну, у шахту або круглий канал.

Послідовність монтажу вентиляторів **3** і **ВІПРО** показана на мал. 2-13, вентиляторів **3 стар, ВІПРО стар** показана на мал. 20-31, вентиляторів **3 стар ТН, ВІПРО стар ТН** показана на мал. 41-55.

Схема підключення вентиляторів **3** та **ВІПРО** показана на мал. 10. Схеми підключення **3 стар** та **ВІПРО стар** показані на мал. 28 та зображують як сумісне підключення вентиляторів та лампочки через один вимикач, так і роздільне підключення вентиляторів та лампочки через два вимикача, схема підключення для вентиляторів **3 стар ТН, ВІПРО стар ТН** показана на мал. 50.

Вентилятори призначені для підключення до однофазної мережі змінного струму напругою 220...240 В і частотою 50 Гц або 12 В частотою 50 Гц. За типом захисту від ураження електричним струмом виробу відносяться до приборів II класу за ДСТУ 3135.0-95 (ГОСТ 30345.0-95).

Ступінь захисту від доступу до небезпечних частин і проникнення води вентиляторів:
3, ВІПРО - ІР Х4
3 стар, ВІПРО стар - ІР 24
3 стар ТН, ВІПРО стар ТН - ІР 24

Вид кліматичного виконання виробів УХЛ4.2 згідно з ГОСТ 15150-69.

Поверхні вентилятора потребують ретельного очищення від бруду та пилу (мал. 14-19 для **3, ВІПРО**, мал. 32-40 для **3 стар, ВІПРО стар**, мал. 56-61 для **3 стар ТН, ВІПРО стар ТН**).

Для того, щоб очистити поверхні, використовуйте м'яку тканину, змочену у водному розчині миючого засобу. Уникайте потрапляння рідини на поверхню двигуна. Після чистки поверхні протріть вентилятор насухо.

АЛГОРИТМ РОБОТИ ТАЙМЕРУ

Вентилятор з таймером починає працювати, коли на вхід L подається керувальна напруга. Після зняття керувальної напруги вентилятор продовжує працювати впродовж часу, заданого таймером, що встановлюється від 2 до 30 хв. Регулювання здійснюється за допомогою обертання осі ручки регулювання Т за годинниковою стрілкою для зменшення і проти годинникової стрілки для збільшення часу затримки, мал. 52.

Вентилятор з таймером і датчиком вологості починає працювати, коли на вхід L подається керувальна напруга або за умови перевищення рівня вологості Н, що встановлюється від ~60% до ~90%. Після зняття керувальної напруги або за умови зниження рівня вологості вентилятор продовжує працювати впродовж часу, заданого таймером, що регулюється від 2 до 30 хв. Регулювання здійснюється за допомогою обертання осі ручки відповідного потенціометру Н та Т за годинниковою стрілкою для збільшення порогу вологості та часу затримки відповідно.

Для встановлення максимального рівня вологості встановіть регулятор потенціометру в положення Н max 90%, мал. 52.

Увага! Схема таймеру знаходиться під електричною напругою.

Усі роботи з регулювання дозволено проводити лише за умови відключеного від електромережі вентилятора.

Вентилятори розраховані на тривалу роботу без відключення від електромережі.

Напрямок руху повітря має відповідати з напрямком руху стрілки на корпусі вентилятора.

Вентилятори дозволено до експлуатації за умови температури навколишнього повітря у межах від 0°C до 45°C.

Зберігайте вентилятор у закритому вентилятованому приміщенні при температурі від +5°C до +40°C і відносній вологості повітря не більше 80% (при температурі +25°C) в упаковці виробника.

Усі дії, пов'язані з підключенням, налаштуванням, обслуговуванням та ремонтом виробу проводити лише за умови відключення виробу від електромережі.

Лише особи, що мають право самостійної роботи на електроустановах до 1000 В і які уважно вивчили даний паспорт, допускаються до обслуговування та монтажу. Однофазна мережа, до якої підключається виріб, має відповідати діючим нормам.

Фіксована стаціонарна проводка має бути обладнана автоматом захисту мережі.

Підключення здійснюється через вимикач, вмонтований у стаціонарну проводку. Проміжок між контактами вимикача на всіх полюсах має становити не менше 3 мм. Перш ніж розпочати монтажні роботи, переконайтеся у відсутності видимих пошкоджень крильчатки, корпусу, ґратки, а також у відсутності сторонніх предметів у проточній частині корпусу, що можуть пошкодити лопасті робочого колеса.

Використання виробу не за призначенням та будь-які модифікації та доробки суворо заборонені. Виріб не призначено до застосування особами з пониженими фізичними, сенсорними або розумовими здібностями або у разі відсутності у них життєвого досвіду або знань, якщо лише вони не знаходяться під контролем особи, відповідальної за їхню безпеку або у разі отримання інструкцій щодо застосування виробу від такої особи. Діти повинні перебувати під наглядом дорослих для попередження ігор з виробом.

Необхідно вжити заходів для попередження потраплення диму, чадного газу та інших продуктів згорання через відчинені повітроводи або інші протипожежні пристрої, а також виключити можливість зворотного потоку газів від приборів, що використовують газове або відкрите полум'я.

Повітря, що транспортується у системі, не повинно містити пилу та інших твердих домішок, а також липучих речовин і волокнистих матеріалів. Використання виробу поблизу розпиливних у повітрі легкозаймистих речовин або парів, таких, як спирт, бензин, інсектициди, заборонено. Не закривайте і не загороджуйте усмоктувальний та випускні отвори виробу, щоб не заважати оптимальному проходженню повітря.

Не сідайте на виріб і на кладіть на нього будь-які предмети. Власник виробу повинен виконувати вимоги даної інструкції.



УВАГА

ГАРАНТІЯ

Вентилятори вироблені на підприємстві "Вентиляційні системи" у відповідності до ТУ У 306371 14.001-2000, ГОСТ Р 51318.14.2-99, ГОСТ Р 51317.3.2-99, ГОСТ Р 51317.3.3-99, ГОСТ Р МЭК 60335-2-80-00, ГОСТ Р 51318.14.1-99.

Купуючи даний виріб, покупець погоджується з гарантійними умовами:

Виробник гарантує нормальну роботу вентилятора протягом 60 місяців з дати продажу через роздрібну торгівлю мережу за умови дотримання правил транспортування, зберігання, монтажу та експлуатації.

У випадку відсутності відмітки про дату продажу, гарантійний строк обчислюється з моменту виготовлення. Усі вузли та компоненти, що є частиною несправного (заявленого на гарантійний ремонт) виробу та замінені протягом гарантійного строку, успадковують гарантійний термін і гарантійні умови у цілому. Тобто, поновлення обчислення гарантійного строку ні на дані компоненти, ні на виріб у цілому не здійснюється.

У випадку порушень у роботі вентилятору з вини виробника протягом гарантійного періоду, споживач має право на заміну термостату на підприємстві виробника згідно з ст. 14, п. 9 Закону України "Про захист прав споживачів".

Заміна виробу здійснюється за адресою: 01030, м. Київ, вул. М. Коцюбинського, 1.

Гарантійні зобов'язання не поширюються на аксесуари, що використовуються разом з даним виробом і включені або не включені до комплекту поставки, а також на втрати, спричинені іншому обладнанню, що працює у сполученні з даним виробом.

Компанія не несе відповідальності за сумісність своєї продукції з виробами третіх сторін.

Гарантія поширюється лише на заводські недоліки виробу. Дефекти та недоліки, спричинені механічними uszkodженнями у процесі експлуатації або які є результатом "природного зношення", не підлягають відшкодуванню.

Гарантійні зобов'язання не поширюються на недоліки, спричинені порушеннями правил експлуатації, обслуговування виробу або внесенням у його конструкцію несанкціонованих змін власниками або третіми особами.

ВІДМОВА ЗА ВІДПОВІДАЛЬНІСТЬ ЩОДО СУПУТНИХ ЗБИТКІВ:

Виробник не несе відповідальності за збитки, завдані здоров'ю людей або обладнанню, що виникли в результаті порушень вимог даної інструкції, а також внаслідок використання виробу не за призначенням або у разі грубого механічного втручання.

Непрямі збитки (наприклад, повторна установка і підключення виробу, та інші прямі і непрямі збитки, пов'язані з заміною виробу, не компенсуються.

Гарантія не поширюється на монтаж/демонтаж, підключення/відключення та налаштування даного виробу. Гарантійні зобов'язання щодо якості монтажних, електромонтажних і налаштувальних робіт несе сторона, яка виконує дані роботи.

У будь-якому випадку, розмір компенсації не може перевищувати фактичну вартість виробу, сплачену покупцем за одиницю продукції.



По закінченню терміну служби виріб підлягає окремій утилізації.

Не знищуйте виріб разом з невідсортованими міськими відходами.

Przed zainstalowaniem wyrobu uprzejmie prosimy o dokładne przeczytanie niniejszego podręcznika. Przestrzeżenie postanowień podręcznika sprzyja zapewnieniu niezawodnego użytkowania wyrobu w ciągu całego okresu jego eksploatacji. Uprzejmie prosimy o zachowanie podręcznika w ciągu całego okresu eksploatacji wyrobu, ponieważ w nim są zawarte wymagania wobec obsługi wyrobu.



Wyroby są wentylatorami osiowymi, przeznaczonym dla wentylacji odpływowej niewielkich i średnich lokali użytkowych, ogrzewanych w porze zimowej.

Wentylatory wyprodukowane są z plastiku w kolorze białym.

Panel czołowy może zostać wyprodukowany ze stali nierdzewnej bądź szkła.

Komplet dostawy zawiera:

Wentylator 1 szt.

Wkręt z kołkami 4 szt.

Podręcznik użytkownika.

Pudło opakowaniowe.

Wentylatory przeznaczone są do podłączenia do kanałów okrągłych o średnicy 100 mm, 125 mm, 150 mm.

Standardowe odmiany podłączenia wentylatorów przedstawione zostały na rys. 1-2.

Model o indeksie **TURBO** wyposażony został w silnik o podwyższonej mocy.

Modele o indeksie **Z star, Z star TH, VITRO star, VITRO star TH** wyposażone są w lampkę dwuelektrodową.

Model o indeksie **VITRO** wyposażony jest w szklany panel czołowy.

Model o indeksie **L** wyposażony jest w silnik o łożyskach kulkowych.

Model o indeksie **12** wyposażony jest w silnik 12 B, 50 Hz.

Model o indeksie **T** wyposażony jest w nastawianego chronometrażystę z czasem zadziałania od 2 do 30 minut.

Model o indeksie **TH** wyposażony jest w czujnik wilgotności z progami zadziałania od 60% do 90%.

Konstrukcja wentylatorów jest ciągle doskonała, dlatego niektóre modele mogą nieznacznie się różnić od opisanych w niniejszym podręczniku.

Wentylatory mogą być instalowane przy pomocy 4-ech wkrętów i kołków (rys. 1) do ściany, szyby bądź kanału okrągłego.

Kolejność instalacji wentylatorów **Z** oraz **VITRO** podana została na rys. 2-13, wentylatorów **Z star, VITRO star** podana została na rys. 20 - 31, wentylatorów **Z star TH, VITRO star TH** podana została na rys. 41-55. Schemat podłączenia dla wentylatorów **Z** oraz **VITRO** podany został na rys. 10, schematy podłączenia **Z star** oraz **VITRO star** podane zostały na rys. 28 oraz odzwierciedlają wspólne podłączenie wentylatorów i lampki (poprzez jeden wyłącznik) oraz oddzielne podłączenie wentylatorów i lampki (poprzez dwa wyłączniki), schemat podłączenia dla wentylatorów **Z star TH, VITRO star TH** podany został na rysunku 50.

Wentylatory przeznaczone są dla podłączenia do jednofazowej sieci prądu zmiennego o napięciu 220 ... 240 W oraz częstotliwości 50 Hz lub 12 W i częstotliwości 50 Hz.

Stopień ochrony wentylatorów przed dostępem do części niebezpiecznych oraz przedostaniem się wody wynosi:

Z, VITRO - IP X4

Z star, VITRO star - IP 24

Z star TH, VITRO star TH - IP 24.

Powierzchnia wentylatora wymaga okresowego czyszczenia od zanieczyszczeń i kurzu (rys. 14-19 dla 3, VITRO, rys. 32-40 dla **Z star, VITRO star**, rys. 56-61 dla **Z star TH, VITRO star TH**).

Oczyszczanie należy przeprowadzać przy pomocy miękkiej ściereki ze stosowaniem rozczynu wody oraz środka do mycia.

Należy unikać trafienia wody na silnik elektryczny.

Po oczyszczeniu powierzchnię należy wytrzeć do suchego.

ALGORYTM PRACY CHRONOMETRAŻYSTY

Wentylator z chronometrażystą rozpoczyna pracę w razie dopływu sterującego napięcia na wejście L. Po odłączeniu napięcia sterującego wentylator kontynuuje pracę w ciągu czasu, zadanego przez chronometrażystę, który jest regulowany od 2 do 30 minut. Regulowanie odbywa się poprzez obracanie osi rączki potencjometru T w kierunku strzałki zegara w celu zwiększenia oraz w przeciwnym kierunku w celu zmniejszenia czasu opóźnienia, rys. 52.

Wentylator, wyposażony w chronometrażystę oraz czujnik wilgotności zaczyna pracę w razie podłączenia napięcia zasilającego na wejście L bądź w razie przekroczenia pewnego poziomu wilgotności H, który jest nastawiany w zakresie od ~60% do ~90%. Po odłączeniu napięcia zasilającego bądź w razie obniżenia poziomu wilgotności H, wentylator kontynuuje pracę w ciągu czasu, nastawionego przez chronometrażystę, który jest regulowany od 2-u do 30 minut.

Regulowanie odbywa się poprzez obracanie osi właściwego potencjometru H oraz T w kierunku strzałki zegarowej w celu zwiększenia oraz w przeciwnym kierunku w celu zmniejszenia proggu wilgotności oraz opóźnienia czasu właściwie.

W celu nastawienia maksymalnego poziomu wilgotności należy ustawić sterownik potencjometru w położeniu H max 90%, rys. 52.

Uwaga! Schemat chronometrażysty jest pod napięciem sieciowym.

Regulowania dokonywać wyłącznie w trakcie odłączenia wentylatora od sieci. Wentylatory przewidziane zostały dla trwałej pracy bez odłączenia od zasilania.

Kierunek ruchu powietrza powinien odpowiadać kierunkowi strzałki na korpusie wentylatora.

Dozwolona jest eksploatacja wentylatora przy temperaturze powietrza otoczenia w granicach od 0 do 45°C.

Należy przechowywać wentylator w pomieszczeniu wentylowanym przy temperaturze od +5 do +40°C oraz wilgotności względnej powietrza nie więcej 80% (przy +25°C) w opakowaniu producenta. Wszystkie czynności, związane z podłączeniem, nastawianiem, obsługą oraz naprawą wyrobu należy dokonywać wyłącznie przy odłączonym napięciu zasilania.

Do obsługi oraz instalacji dopuszczane są osoby, posiadające uprawnienia do pracy samodzielnej na urządzeniach elektrycznych do 1000 V, które zapoznają się z niniejszym podręcznikiem.

Sieć jednofazowa, do której podłączany jest wyrób, powinna odpowiadać obowiązującym normom.

Przewody stacjonarne powinny zostać wyposażone w automatyczny bezpiecznik sieciowy.

Podłączenie należy zrealizować poprzez wyłącznik, wbudowany w przewody stacjonarne. Odstęp między stykami wyłącznika na wszystkich biegunach powinien wynosić co najmniej 3 mm.

Zanim rozpocząć instalację, należy się upewnić, iż brak widocznych uszkodzeń wirnika, korpusu, kratek, także w tym, iż w części przepływowej korpusu brak przedmiotów obcych, mogących uszkodzić łopatkę wirnika.

Zabronione jest wykorzystanie wyrobu niezgodnie z przeznaczeniem oraz dokonanie jakichkolwiek modyfikacji i wykończeń. Wyrób nie jest przeznaczony do korzystania z niego przez dzieci

bądź osoby o obniżonych zdolnościach fizycznych, zmysłowych bądź umysłowych, lub w razie braku u nich doświadczenia życiowego albo wiedzy, jeżeli one nie przebywają pod kontrolą bądź nie przeszły instruktaż w zakresie korzystania z urządzenia przez osobę,

odpowiedzialną za ich bezpieczeństwo. Dzieci powinny przebywać pod opieką dorosłych w celu niedopuszczenia zabaw z wyrobem.

Należy poczynić działania w celu niedopuszczenia przedostania się dymu, gazów czarnych oraz innych spalin w pomieszczenie poprzez otwarte kominy bądź inne urządzenia przeciwpożarowe, także wyeliminować możliwość

ciągu zwrotnego spalin od urządzeń, korzystających z płomienia gazowego bądź otwartego.

Przepompowywane powietrze nie powinno zawierać kurzu oraz innych domieszek twardych, także substancji lepkich oraz materiałów włóknistych. Zabroniona jest eksploatacja wyrobu w obecności substancji palnych bądź oparów, takich jak spirytus, benzyna, środki owadobójcze i t.d.

Należy nie zakrywać i nie zasłaniać otwór wlotowy i wylotowy wyrobu, żeby nie przeszkadzać optymalnemu przepływowi powietrza.

Nie należy siadać na wyrób ani układać na nim którekolwiek przedmioty. Posiadacz wyrobu powinien przestrzegać postanowień niniejszego podręcznika.

**UWAGA!****PL**

GWARANCJA

Kupując niniejszy wyrób, nabywca zgadza się z warunkami gwarancji: Producent gwarantuje normalną pracę urządzenia w ciągu 60 miesięcy od dnia sprzedaży poprzez detaliczną sieć handlową pod warunkiem przestrzegania zasad transportowania, przechowywania, instalacji oraz eksploatacji.

W razie braku wzmianki o dacie sprzedaży, okres gwarancyjny liczy się od momentu wyprodukowania.

Wszystkie węzły i części, będące częścią niesprawnego (zgłoszonego dla naprawy gwarancyjnej) wyrobu, wymienione w okresie gwarancyjnym, dziedziczka okres gwarancyjny oraz warunki obsługi gwarancyjnej wyrobu w całości. Czyli ani na wymienione części, ani na wyrób w całości, ani przedłużenia, ani wznowiania biegu okresu gwarancyjnego nie odbywa się.

W razie ujawnienia naruszeń w pracy wentylatora z winy producenta w okresie gwarancyjnym użytkownikowi przysługuje prawo do wymiany wentylatora na przedsiębiorstwie produkującym .

Zobowiązania gwarancyjne nie obejmują akcesoriów, wykorzystywanych razem z wyrobem bądź nie włączonych w komplet dostawy, także szkody, wyrządzonej innemu wyposażeniu, współpracującemu z niniejszym wyrobem.

Spółka nie ponosi odpowiedzialności za zgodność swoich wyrobów z wyrobami trzecich stron w części ich pogodzenia.

Gwarancja obejmuje wyłącznie zakładowe defekty wyrobu. Defekty i niesprawności, łącznie z uszkodzeniami mechanicznymi, będącymi wynikiem oddziaływania mechanicznego w czasie eksploatacji, bądź wynikiem "zużycia naturalnego" nie są objęte przez rekompensatę z tytułu gwarancji.

Zobowiązania gwarancyjne nie obejmują niesprawności, spowodowane przez naruszenie przez nabywcę lub osoby trzecie instrukcji w zakresie eksploatacji, konserwacji i obsługi wyrobu bądź poprzez wprowadzenie zmian do jego konstrukcji, nie dozwolonych przez producenta.

ODMOWA ODPOWIEDZIALNOŚCI ZA SZKODY TOWARZYSZĄCE:

Producent nie ponosi odpowiedzialności za szkody, wyrządzone zdrowiu ludzi bądź wyposażeniu, powstałe w wyniku nieprzestrzegania postanowień niniejszego podręcznika, także korzystania z wyrobu niezgodnie z przeznaczeniem bądź w razie ordynarnej ingerencji mechanicznej.

Szkody uboczne (przykładowo, zainstalowanie powtórne bądź powtórne podłączenie wyrobu, straty bezpośrednie bądź uboczne i t.d.), związane z wymianą wyrobu, nie są rekompensowane.

Gwarancja nie obejmuje instalację/zdemontowanie, podłączenie/odłączenie oraz nastawianie tego wyrobu. Zobowiązania gwarancyjne w zakresie jakości prac instalacyjnych, elektroinstalacyjnych prac oraz prac w zakresie nastawiania ponosi organizacja, która przeprowadzała wymienione prace.

W każdym bądź razie rekompensata z tytułu niniejszych warunków gwarancyjnych nie może przekraczać wartości, faktycznie zapłaconej przez nabywcę za sztukę wyrobu, która spowodowała straty.

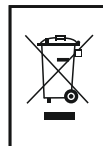

Po upływie okresu eksploatacji urządzenie podlega odrębnej utylizacji.

Nie należy niszczyć urządzenie razem z niewysortowanymi odpadami miejskimi.



Před instalováním výrobku pozorně přečtete tento návod k použití. Dpdržování požadavků návodu napomáhá zajištění bezpečného provozu výrobku během celé doby používání. Uchovejte návod k použití během celé doby používání výrobku, protože v návodu jsou uvedeny požadavky na obsluhu výrobku.

Výrobek je osovým ventilátorem , který je určen pro podtlakové větrání malých a středních obslužných prostorů, topených v zimním období.

Ventilátory jsou vyrobeny z bílého plastu.

Lícová strana může být vyrobena z nerezavějící oceli nebo skla.

Do kompletu dodávky patří:

Ventilátor 1 kus;

Šrouby a hmoždinky 4 kousky;

Návod k použití;

Balící krabice.

Ventilátory jsou určeny pro připojení ke kulatým kanálům o průměru 100 mm, 125 mm, 150 mm.

Typové varianty instalace ventilátorů jsou uvedeny na obrázku 1-2.

Model s indexem **TURBO** je vybavený motorem zvýšeného výkonu.

Model s indexem „**Z star**“, „**Z star TH**“, „**VITRO star**“ a „**VITRO star TH**“ jsou vybaveny svítící diodou.

Model s indexem „**VITRO**“ je vybavená lícovou stranou ze skla.

Model s indexem „**L**“ je vybavená motorem na kuličkovém ložisku.

Model s indexem „**12**“ je vybavená motorem 12 V, 50 Hz.

Model s indexem „**T**“ je vybavená regulovaným časovým spínačem s dobou sepnutí od 2 do 30 min.

Model s indexem „**TH**“ je vybavená číslovkem vlhkosti s práhem reagování od 60% do 90%.

Konstrukce ventilátorů se stále zdokonaluje, a proto některé modely se mohou napertně odlišovat od popsaných v tomto návodu k použití.

Ventilátory se mohou instalovat pomocí 4 šrouby a hmoždinek (obrázek 1) do stěny, do šachty nebo na kulatý kanál.

Posoupnost montáží ventilátorů „**Z**“ a „**VITRO**“ je uvedena na obrázku 2-13, ventilátorů „**Z star**“ a „**VITRO star**“ - na obrázku 20-31, ventilátorů „**Z star TH**“ a „**VITRO star TH**“ je uvedena na obrázku 41-55.

Schéma instalování pro ventilátory „**Z**“ a „**VITRO**“ je uvedena na obrázku 10, schémata instalování „**Z star**“ a „**VITRO star**“ je uvedena na obrázku 28 a zaznamenávají současně připojení ventilátorů a lampy (pomocí jednoho vypínače) a oddělné připojení ventilátorů a lampy (pomocí dvou vypínačů), schéma instalování pro ventilátory „**Z star TH**“ a „**VITRO star TH**“ je uvedena na obrázku 50.

Ventilátory jsou určeny pro připojení do jednofázové střídavé sítě s napětím 220...240 V a s kmitočtem 50 Hz nebo 12V s kmitočtem 50 Hz.

Stupeň ochrany proti přístupu k nebezpečným částem a proniknutí vody do ventilátorů:

Z, VITRO - IP X4

Z star, VITRO star - IP 24

Z star TH, VITRO star TH - IP 24.

Plochy ventilatury vyžadují periodického čištění od bahna a prachu (obrázek 14-19 pro „**Z**“, „**VITRO**“, obrázek 32-40 pro „**Z star**“, „**VITRO star**“, obrázek 56-61 pro „**Z star TH**“, „**VITRO star TH**“).

Čištění se uskutečňuje měkkou tkaninou s použitím roztoku vody a čistícího prostředku.

Je nutno chránit elektrický motor od popadnutí kapaliny.

Po čištění je nutno povrch utřít do sucha.

ALGORITM CHODU ČASOVAČE

Ventilátor a časovačem začíná fungovat při podávání řídicího napětí ke vchodu L. Po uvolnění napětí ventilátor pokračuje v práci během času, stanoveného časovačem, který se reguluje od 2 do 30 minut. Regulování se uskutečňuje pomocí otáčení osy ručky potenciometru T ve směru hodinových ručiček pro zvětšení a proti směru hodinových ručiček pro zmenšení času zpoždění, obrázek 52.

Ventilátor s časovačem a čidlem vlhkosti začíná fungovat při podávání řídicího napětí ke vchodu L nebo při zvýšení stanoveného úrovně vlhkosti N, který se reguluje od ~60% do ~90%. Po uvolnění řídicího napětí nebo při snížení úrovně vlhkosti H, ventilátor pokračuje v práci během času, stanoveného časovačem, který se reguluje od 2 do 30 minut.

Regulace se uskutečňuje pomocí otáčení osy ručky příslušného potenciometru H a T ve směru hodinových ručiček pro zvětšení a proti směru hodinových ručiček pro zmenšení práhu vlhkosti a času zpoždění patřičně.

Pro nastavení maximální úrovně vlhkosti je nutno navést regulátor potenciometru na polohu H max 90%, obrázek 52.

Pozor! Schéma časovače je pod síťovým napětím.

Regulaci je nutno uskutečňovat jenom po odpojení ventilátoru od sítě. Ventilátory jsou určeny pro dlouhodobou práci bez odpojení od sítě. Směr pohybu vzduchu musí se shodovat se směrem ručičky na pouzdře ventilátoru.

Je povoleno provozovat ventilátory za tepla okolního vzduchu v rozmezí od 0 do 45 °C.

Je nutno uchovávat ventilátor v provětrávaném prostoru za tepla od +5 do +40°C a poměrné vlhkosti ne více 80% (při +25) v obalu výrobce. Veškeré postupy, spojené s připojením, nastavením, obsluhou a opravou výrobku je nutno uskutečňovat jenom po odpojení ventilátoru od sítě.

Obsluhu a montáž mohou uskutečňovat jenom osoby, kteří mají právo samostatné práce na elektrickém zařízení do 1000 V, a kteří prostudovali tento návod k použití.

Jednofázová šňf, ke které se připojuje výrobek, musí odpovídat činným normám.

Pevné vedení musí být vybaveno automatem ochrany sítě.

Připojení je nutno uskutečnit přes vypínač, zamontovaný do pevného vedení.

Mezera mezi kontakty vypínače na všech pólech musí být minimálně 3 mm.

Před instalováním je nutno se přesvědčit v absence poškození lopatkových kol, pouzdra, mříže a také v absence v průtokové části pouzdra cizích předmětů, které mohou poškodit listy lopatkových kol. Výrobek nesmí být použit neúčelně a podroben jakýmkoliv modifikacím a úpravám.

Výroben není určen pro použití dětmi nebo osobami se sníženými fyzickými, citovými nebo rozumovými schopnostmi nebo při nedostatku u nich životní zkušenosti nebo znalostí, pokud nejsou pod kontrolou nebo nejsou instruktovány ohledně použití výrobka osobou, která nese zodpovědnost za jejich bezpečnost. Děti musejí se nacházet pod kontrolou dospělých za účelem zabránění her s výrobkem.

Je nutno činit opatření pro zabránění zasažení kouře, uhelných plynů a dalších produktů hoření do prostoru přes otevřené kouřovody nebo další protipožární zařízení, a také vyloučit možnost vzniku zpětného toku plynů od přístrojů, používajících plynový nebo zpětný plamen. Přečerpávaný vzduch nemusí obsahovat prach a další tvrdé přísady, a také lepkavé látky a vláknité materiály. Výrobek nesmí být použit za přítomnosti vznětlivých látek a výparů, takých jako alkohol, benzin, insekticidy a pod.

Nezavírejte a nezahrazujte sací a výpustné otvory výrobku aby nezabraňoval optimálnímu přechodu vzduchu.

Neposad tě se na výrobek a nepoložte na výrobek jakékoliv předměty. Majitel výrobku je povinen plnit požadavky tohoto návodu k použití.

**ZÁRUKA**

Kupjíc tento výrobek, zákazník přijímá podmínky záruky:

Výrobce garantuje normální práci ventilátoru během 60 měsíců ode dne prodeje přes maloobchodní distribuční síť za podmínky splnění pravidel dopravy, zachování, montáže a provozu.

Při absenci poznámky o datu prodeje, záruční doby se vypočítává od momentu výroby.

Všecké uzly, části, které jsou součástí palámaného (prohlášeného k záruční opravě) výrobku, nahrazené během záruční doby, dědí záruční dobu a podmínky záruční obsluhy výrobky celkem. T.j., na tyto součásti nebo celý výrobek se neposkytuje prodloužení nebo obnova vyčíslení záruční doby.

V případě, že během záruční doby se objeví poruchy v činnosti ventilátoru z viny výrobce, má spotřebitel právo na bezplatnou opravu nebo výměnu ventilátoru u prodejce v souladu s zákonem "O ochraně práv spotřebitelů".

Záruční závazky se nešíří na příslušenství, používané s tímto výrobkem, patřící nebo nepatřící kompletu, a také na škodu, nanesenou jinému zařízení které funguje spolu s tímto výrobkem. Společnost nenese odpovědnost za kompatibilitu svých výrobků s výrobky třetích stran a řásti jejich kompatibility.

Záruka se šíří jenom na závodní vady výrobku, Vady a poruchy, včetně mechanické poruchy, které jsou následkem mechanického vlivu in procesu provozu, nebo vznikly v důsledku „přirozeného opotřebení“ podle záruky se neuhrazují.

Záruční závazky se nešíří na vady, vzniklé v důsledku porušení zákazníkern nebo třetími osobami pravidel podle návodu k použití, údržby nebo obsluhy, nebo uděláním změn v konstrukci, neoprávněným výrobcem.

ODMÍTNUTÍ ODPOVĚDNOSTI ZA SOUVISEJÍCÍ ZTRÁTY:

Výrobce nenese odpovědnost za ztrátu, nanesenou zdraví lidí nebo zařízení, která vznikla in důsledku porušení požadavků tohoto návodu k použití a také neúčelného použití výrobku nebo při hrubém mechanickém vlivu.

Napřímé ztráty (napr. Přenastavování nebo opětovné připojení výrobku, přímé nebo nepřímé ztráty), spojené s výměnou výrobku, se neuhrazují.

Záruka se nešíří na montáž/demontáž, připojení/odpojení a nastavení tohoto výrobku.

Záruční závazky podle jakosti mantážních, elektromontážních a nastavovacích prací nese organizace, která uskutečnila tyto práce.

Každopádně, podle těchto záručních závazků, úhrada nemůže převyšovat cenu výrobku, kterou zákazník spatil za jednotku výrobku.

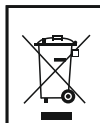

Po uplynutí doby životnosti, výrobek podléhá zvláštní likvidaci.

Nelikviduje výrobek spolu s neroztřidovanými městskými odpady.

Termék elhelyezése előtt figyelmesen olvassa el a jelen útmutatót.

Az útmutató követeléseit betartása hozzájárul a termék biztonságos működéséhez az élettartama alatt.

Őrítse meg az útmutatót a termék élettartama alatt, mert az útmutatóban fel vannak tüntetve a termék kezelési feltételei.



A termékek az axiális szellőztetők a kis- és közepes méretű a téli időszakban fűthető segédhelyiségek kiszívó szellőztetéséhez alkalmasok.

A szellőztetők fehér színű műanyagból készülnek.

Az előlap készíthető a rozsdamentes acélból vagy üvegből.

A szállítási készlethez tartozik:

Szellőztető - 1 db;

Csavarak tiplivel - 4 db;

Használati útmutató;

Csomagoló doboz.

A szellőztetők használhatók a kör alakú 100 mm, 125 mm, 150 mm átmérőjű csatornákhöz való csatlakozásához.

A szellőztetők szakasos beállítási változatai meg van mutatva az 1-2 rajzokon.

A **TURBO** megjelelésű modell fel van szerelve a fokozott teljesítményű motorral.

A **Z star, Z star TH, VITRO star, VITRO star TH** megjelelésű modellek fel vannak szerelve a diódás kijelzővel.

A **VITRO** megjelelésű modell fel van szerelve az üvegből készült homlokzati pannellel.

Az **L** megjelelésű modell fel van szerelve a golyóscsapágyos motorral.

A **12** megjelelésű modell fel van szerelve a 12 V, 50 Hz motorral.

A **T** megjelelésű modell fel van szerelve a 2-30 perces működési időrögzítővel.

A **TH** megjelelésű modell fel van szerelve a nedvesség a 60-90% határműködésű kijelzőjével.

A szellőztetők szerkezete folyamatosan fejlődik, ezért valamilyen modellek kis mértékben elérni a jelen útmutatóban leírt modellektől.

A szellőztetők szerelhetők falra, aknába vagy közalakú csatornába 4x csavar és tipl segítségével (1 rajz).

A **Z** és **VITRO** szellőztetők szerelési rendje fel van mutatva a 2-13 rajzon, a **Z star, VITRO star** szellőztetőké fel van mutatva a 20-31 rajzokon, a **Z star TH, VITRO star TH** szellőztetőké fel van mutatva a 41-45 rajzokon.

A **Z** és **VITRO** szellőztetők csatlakozási sémái láthatók a 10 rajzon, a **Z star** és **VITRO star** szellőztetők csatlakozási sémái láthatók a 28 rajzon, ahol mutatják a szellőztetők és lámpa együttes csatlakozását (egy kapcsolón), a szellőztetők és lámpa külön kapcsolását (két kapcsolón) a **Z star TH, VITRO star TH** szellőztetőkhöz mutatják az 50 rajzon.

A szellőztetők a 220-240 V feszültségű és 50Hz frekvenciájú, illetve a 12 V feszültségű és 50Hz frekvenciájú egyfázisú váltóáramú hálózathoz való bekapcsolásához alkalmasok.

A szellőztetők veszélyes részeihez való hozzáférés és víz behatolás ellen védelmi foka:

Z, VITRO - IP X4

Z star, VITRO star - IP 24

Z star TH, VITRO star TH - IP 24.

A szellőztető felületeit időszakos tisztítás alá kell venni a piszaktól és portól (14-19 rajz **Z, VITRO** számára, rajz 32-40 rajz **Z star, VITRO star** számára, 56-61 rajz **Z star TH, VITRO star TH** számára)

A tisztítást el kell végezni puha ronggyal mosószer vizes oldat használatával.

El kell kerülni a folyadék az elektromos motorra.

A felület tisztítása után a felületet szárazra törölni kell.

AZ IDŐRŐGZÍTŐ MŰKÖDÉSÉNEK ALGORITMUSA

A szellőztető időrögzítővel kezdi a működését az irányító feszültség beérkezésénél az L bemenetre.

Az irányító feszültség levezetése után a szellőztető folytatja a működését az időrögzítőn beállított idő alatt, amely beállítható a 2 és 30 perc között.

A beállítás végezhető a T potenciométer tengelye óramutató járásával megegyező irányában csavarásával az idő növeléséhez, és az óramutató járásával ellentétes irányában az idő csökkentéséhez, 52. rjaz.

Az időrögzítővel és nedvesség jelzővel ellátott szellőztető kezdi a működését az irányító feszültség az L bemenetre beérkezésénél vagy a nedvesség bizonyos H szint túllépésénél, melyik szabályozható ~60% -tól ~90%-ig. Az irányító feszültség levezetése után vagy a nedvesség H szint csökkentésénél a szellőztető működik az időrögzítőn beállított idő alatt, amely beállítható a 2 és 30 perc között.

A beállítás végezhető a H és T potenciométer fogantyúja az óramutató járásával megegyező vagy az óramutató járásával ellentétes irányában a nedvességi határ növeléséhez vagy csökkentéséhez vonatkozóan.

A nedvesség maximális szintje beállításához be kell állítani a potenciométer fogantyúját a H állásba max 90%, 52. rajz.

Figyelem! Az időrögzítő sémája el van helyezve a hálózati feszültség alatt.

A beállítás végezhető csak a szellőztető hálózattól való kikapcsolásánál A szellőztetők ki vannak számítva tartós működésre hálózattól való kikapcsolása nélkül

A levegő irányának meg kell egyeznie a szellőztetőtösen levő mutatóval. A szellőztetőket szabad használni a 0-tól 45 C közötti környezeti hőmérsékletnél.

A szellőztetőt tárolni kell a szellőztető helyiségben +5 és +40 fok közötti hőmérsékleten és legfeljebb 80%-s légnedvességnél (+25 hőmérsékletnél) a gyártói csomagolásban.

Az összes a termék bekapcsolásával, beállításával, karbantartásával és javításával kapcsolatos műveletek végezhető csak a kikapcsolt hálózati feszültségnél.

A karbantartást és szerelést végezhetik csak az 1000 V elektromos berendezéseken önálló munkavégzési joggal rendelkező személyek, és áttanulmányozták jelen műszaki kísérőlapot.

Egyfázisú hálózatnak, amelyekhez csatlakozzák a terméket, meg kell felelnie a hatályos szabályoknak.

Beépített vezetéknek fel kell szereniük a hálózat automatikus védelemmel.

A csatlakozást el kell végezni a vezetékbe beépített kapcsolón. Az érintkezés közi hézagnak lennie kell legalább 3 mm.

A szerelés előtt meg kell győződni a lapátok, test, rács szemrelátható sérülések hiányában, valamint a test átfolyó részen idegen tárgyak hiányában, amelyek sérülhetnek a lapátokat.

Tilos használni a terméket nem a rendeltetése szerint és végezni rajta bármilyen módosításokat és felújításokat.

A termék nem alkalmas gyerekek vagy korlátozott fizikai és érzelmi képességű személyek által használathoz, ha azok nem rendelkeznek élettapasztalattal, illetve nem a szakemberek figyelmé alatt vannak, akik felelősek a biztonságukért. A gyerekeknek lenniük kell a felnőttek megfigyelése alatt a termékkel való játék eltiltása érdekében.

Intézkedéseket kell tenni a füst, nem égett gázok és egyéb termékeka nyitott kéményen át helyiségekbe behatolásának megakadályozására, valamint kizárni a gázok visszarámlási lehetőségét készülékekből, amelyek használják a gázt vagy nyílt lángot.

Átpumpáló levegőnek nem kell tartalmaznia a port és más kemény keverékeket, valamint ragacos és szilias anyagokat. Tilos használni a terméket a gyúlékony anyagok vagy párlatai közelében, olyanok mint szesz, benzin, rovarirtók, stb.

Ne zárja és ne torlasztolja le a termék beszívó és kipufogó nyílásait, hogy ne akadályozza a levegő optimális áramlását.

Ne ülj rá a termékre és ne tegye rá bármilyen tárgyakat.

A termék tulajdonosának be kell tartania a jelen útmutató utasításait.

**FIGYELEM!**

JÓTÁLLÁS

Vásárolva a jelen terméket, a vevő elfogadja a jótállási feltételeit:

A gyártó garانتálja a szellőztető normális működését 60 hónap alatt a kiskereskedelmi hálózatban szerzett napjától számítva a szállítási, tárolási, szerelési és működési szabályok betartása esetén.

Az értékesítési dátum hiányánál a jótállási idő számítják a gyártás idejétől.

Minden részegységek és alkatrészek, amelyek a hibás (meghatározott a jótállási javításra) termék, felcserélt a jótállási időszak alatt, öröklik a jótállás időtartamát és jótállási karbantartás feltételeit a termék egészére. Szóval sem az adatot alkatrészekre, sem a termék egészére, vagyis a jótállási időszak bővítésére nem történt meg.

A szellőztető rendellenes működése esetén a gyártói hibája miatt a jótállási időn belül, a fogyasztónak joga van a helyére a szellőztető gyártója vállalatnál.

A jótállási kötelezettségek nem vonatkoznak a jelen termékkel együtt használandó a szállítási kompletbe tartozó illetve nem tartozó tartozékokra, valamint a más ezzel termékkel együtt működő berendezésnek tett kára.

A vállalat nem felel a terméke a harmadik személyek által gyártott termékkel való férhetőségéért.

A jótállás vonatkozik csak a termék gyártási hibáira. A működés alatt mechanikus hatás, illetve "a természetes kapás" miatt keletkezett meghibásodások nem terítik a jótálláson.

A jótállási kötelezettségek nem vonatkoznak a vevő vagy harmadik személy által az útmutató kezelési, karbantartási feltételek be nem tartásából vagy megtett a gyártó által nem engedélyezett módosításokból keletkezett meghibásodásokra.

A KISÉRŐ KÁROKÉRT FELELŐSÉG KIZÁRÁSA :

A gyártó nem felel az emberek egészségének vagy berendezésnek tett kárért, amely keletkezett a jelen útmutató követelményei be nem tartásából, valamint a termék nem rendeltetés szerinti használatából vagy durva mechanikai beavatkozásból.

Következmenyes károk (pl. termék áttelepítése és átkapcsolása, követett károk, stb) a termék cseréjével kapcsoló károkat nem kompenzálják.

A jótállás nem vonatkozik jelen termék fel-leszerelésére, bekapcsolására/kikapcsolására.

A jótállási kötelezettségek a villanszerelési és beállítási munkák minőségére terheli a jelen munkákat végző szervezetét.

Bármilyen esetben a jótállási feltételek szerinti kártérítés nem léphet fel a vevő által ténylegesen kifizetett termék árát.

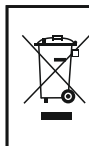

A terméket élettartama befejeztével a terméket külön kell hulladékként kezelni, gyűjteni.

Nem szabad a terméket megsemmisíteni és a hulladékát összekeverni az általános városi hulladékkal.



Перед установкой изделия внимательно прочтите прилагаемое руководство. Соблюдение требований руководства способствует обеспечению надежной эксплуатации изделия на протяжении всего срока его службы. Сохраняйте руководство в течение всего срока службы изделия, так как в нем изложены требования к обслуживанию изделия.

Изделия представляют собой осевые вентиляторы предназначенные для вытяжной вентиляции небольших и средних бытовых помещений, отапливаемые в зимнее время.

Изделие не создает помех для теле и радио техники. Вентиляторы изготовлены из пластика белого цвета. Лицевая панель может быть выполнена из нержавеющей стали или стекла.

В комплект поставки входят:

1. Вентилятор - 1 шт;
2. Шурупы с дюбелями - 4 шт;
3. Руководство пользователя;
4. Коробка упаковочная.

Вентиляторы предназначены для подсоединения к круглым каналам диаметром 100 мм, 125 мм, 150 мм. Типовые варианты установки вентиляторов показаны на рис. 1-2.

Модель с индексом **“Турбо”** оборудована двигателем повышенной мощности.

Модель с индексом **“3 стар”, “3 стар ТН”, “Витро стар”** и **“Витро стар ТН”** оборудована светодиодной лампочкой.

Модель с индексом **“Витро”** оборудована лицевой панелью из стекла.

Модель с индексом **“Л”** оборудована двигателем на шарикоподшипниках.

Модель с индексом **“12”** оборудована двигателем 12 В, 50 Гц.

Модель с индексом **“Т”** оборудована регулируемым таймером с временем срабатывания от 2 до 30 мин.

Модель с индексом **“ТН”** оборудована датчиком влажности с порогом срабатывания от 60% до 90%.

Конструкция вентиляторов постоянно совершенствуется, поэтому некоторые модели могут незначительно отличаться от описанных в данном руководстве.

Вентиляторы могут монтироваться с помощью 4-х шурупов и дюбелей (рис. 1) к стене, в шахту или круглый канал. Последовательность монтажа вентиляторов **“3”** и **“Витро”** показана на рис. 2-13, вентиляторов **“3 стар”** и **“Витро стар”** показана на рис. 20-31, вентиляторов **“3 стар ТН”** и **“Витро стар ТН”** показана на рис. 41-55.

Схема подключения для вентиляторов **“3”** и **“Витро”** показана на рис. 10, схемы подключения **“3 стар”** и **“Витро стар”** изображены на рис. 28 и отображают совместное подключение вентиляторов и лампочки (через один выключатель) и раздельное подключение вентиляторов и лампочки (через два выключателя), схема подключения для вентиляторов **“3 стар ТН”** и **“Витро стар ТН”** показана на рис. 50.

Вентиляторы предназначены для подключения к однофазной сети переменного тока напряжением 220...240 В и частотой 50 Гц или 12 В частотой 50 Гц.

По типу защиты от поражения электрическим током изделия относятся к приборам II класса по ДСТУ 3135.0-95 (ГОСТ 30345.0-95). Степень защиты от доступа к опасным частям и проникновения воды у вентиляторов: **“3”, “Витро”** - IPX4 **“3 стар”, “Витро стар”** - IP24 **“3 стар ТН”, “Витро стар ТН”** - IP24. Вид климатического исполнения изделий УХЛ4.2 по ГОСТ 15150-69.

Поверхности вентилятора требуют периодической очистки от грязи и пыли (рис. 14-19 для **“3”, “Витро”** рис. 32-40 для **“3 стар”, “Витро стар”** и рис. 56-61 для **“3 стар ТН”** и **“Витро стар ТН”**).

Чистку проводят мягкой тканью с использованием раствора воды и моющего средства. Необходимо избегать попадания жидкости на электродвигатель. После чистки поверхности необходимо протереть насухо.

АЛГОРИТМ РАБОТЫ ТАЙМЕРА.

Вентилятор с таймером начинает работу при подаче управляющего напряжения на вход SL. После снятия управляющего напряжения вентилятор продолжает работу в течение времени, заданного таймером, которое регулируется от 2-х до 30 мин. Регулировка осуществляется с помощью вращения оси ручки потенциометра Т по часовой стрелке для увеличения и против часовой стрелки для уменьшения времени задержки, рис. 52.

Вентилятор с таймером и датчиком влажности начинает работу при подаче управляющего напряжения на вход SL или же при превышении определенного уровня влажности Н, который регулируется от ~60% до ~90%. После снятия управляющего напряжения или же при понижении уровня влажности Н, вентилятор продолжает работу в течение времени, заданного таймером, которое регулируется от 2-х до 30 мин. Регулировка осуществляется с помощью вращения оси ручки соответствующего потенциометра Н и Т по часовой стрелке для увеличения и против часовой стрелки для уменьшения порога влажности и времени задержки соответственно.

Для установки максимального уровня влажности необходимо вывезти регулятор потенциометра в положение Н max 90%, рис. 52.

Внимание! Схема таймера находится под сетевым напряжением.

Регулировку проводить только при отключенном от сети вентиляторе.

Вентиляторы рассчитаны на продолжительную работу без отключения от сети. Направление движения воздуха должно совпадать с направлением стрелки на корпусе вентилятора. Вентиляторы разрешается эксплуатировать при температуре окружающего воздуха в пределах от 0°C до +45°C.

Хранить вентилятор необходимо в вентилируемом помещении при температуре от +5°C до +40°C и относительной влажности воздуха не более 80% (при +25°C) в упаковке производителя.

Все действия связанные с подключением, настройкой, обслуживанием и ремонтом изделия производить только при снятом напряжении сети.

К обслуживанию и монтажу допускаются лица, имеющие право самостоятельной работы на электроустановках до 1000 В, изучившие данный паспорт.

Однофазная сеть, к которой подключается изделие, должна соответствовать действующим нормам. Стационарная проводка должна быть оборудована автоматом защиты сети.

Подключение необходимо осуществлять через выключатель, встроенный в стационарную проводку. Зазор между контактами выключателя на всех полюсах должен быть не менее 3 мм.

Перед установкой необходимо убедиться в отсутствии видимых повреждений крыльчатки, корпуса, решетки, а также в отсутствии в проточной части корпуса сторонних предметов, которые могут повредить лопасти крыльчатки.

Запрещается использовать изделие не по назначению и подвергать каким-либо модификациям и доработкам. Изделие не предназначено для использования детьми или лицами с пониженными физическими, чувственными или умственными способностями или при отсутствии у них жизненного опыта или знаний, если они не находятся под контролем или не проинструктированы об использовании прибора лицом, ответственным за их безопасность. Дети должны находиться под контролем взрослых для недопущения игр с изделием.

Необходимо принять меры для предотвращения попадания дыма, угарных газов и прочих продуктов горения в помещение через открытые дымоходы или другие противопожарные устройства, а также исключить возможность возникновения обратного потока газов от приборов, использующих газовое или открытое пламя. Перекачиваемый воздух не должен содержать пыли и других твердых примесей, а так же липких веществ и волокнистых материалов. Запрещается использовать изделие в присутствии воспламеняемых веществ или паров, таких как спирт, бензин, инсектициды и т. п. Не закрывайте и не загораживайте всасывающее и выпускное отверстия изделия, чтобы не мешать оптимальному прохождению воздуха. Не садитесь на изделие и не кладите на него какие-либо предметы. Владелец изделия должен следовать данному руководству.



ВНИМАНИЕ

ГАРАНТИЯ

Вентиляторы произведены на предприятии «Вентиляционные системы» в соответствии с ТУ У 306371 14.001-2000, ГОСТ Р 51318. 14.2-99, ГОСТ Р 51317.3.2-99, ГОСТ Р 51317.3.3-99, ГОСТ Р МЭК 60335-2-80-00, ГОСТ Р 51318. 14.1-99.

Покупая данное изделие, покупатель принимает условия гарантии:

Производитель гарантирует нормальную работу вентилятора в течении 24 месяцев со дня продажи через розничную торговую сеть при условии выполнения правил транспортирования, хранения, монтажа и эксплуатации.

При отсутствии отметки о дате продажи, гарантийный срок исчисляется с момента изготовления.

Все узлы и компоненты, являющиеся частью неисправного (заявленного на гарантийный ремонт) изделия, замененные в течение гарантийного срока, наследуют гарантийный срок и условия гарантийного обслуживания изделия в целом. Т. е., ни на данные компоненты, ни на изделие в целом ни продление, ни возобновление исчисления гарантийного срока не производится.

В случае появления нарушений в работе изделия по вине производителя в течение гарантийного срока, потребитель имеет право на замену в соответствии со Ст. 20. п.1. Закона Республики Беларусь “О защите прав потребителей”.

Замена производится по адресу

наименование, контактные данные, штамп

Гарантийные обязательства не распространяются на аксессуары, используемые с данным изделием, входящие или не входящие в комплект поставки, а также на ущерб, причиненный другому оборудованию, работающему в сопряжении с данным изделием.

Компания не несет ответственности за совместимость своей продукции с изделиями третьих сторон в части их совместимости.

Гарантия распространяется только на заводские дефекты изделия. Дефекты и неисправности, включая механические повреждения, явившиеся следствием механического воздействия в процессе эксплуатации, или результатом “естественного износа” по гарантии не возмещаются.

Гарантийные обязательства не распространяются на неисправности, вызванные нарушениями покупателем или третьими лицами инструкций по эксплуатации, уходу и обслуживанию изделия или внесениями в его конструкцию изменений, не санкционированными производителем.

ОТКАЗ ОТ ОТВЕТСТВЕННОСТИ ЗА СОПУТСТВУЮЩИЕ УБЫТКИ:

Производитель не несет ответственности за ущерб, причиненный здоровью людей или оборудованию, возникший в результате нарушения требований настоящего руководства, а также использования изделия не по назначению или при грубом механическом вмешательстве. Косвенный ущерб (например, переустановка и переподключение изделия, прямые либо косвенные убытки и т.п.), связанный с заменой изделия не компенсируется. Гарантия не распространяется на монтаж/демонтаж, подключение/отключение и наладку данного изделия. Гарантийные обязательства по качеству монтажных, электромонтажных и наладочных работ несут организация, проводившая данные работы. В любом случае возмещение, согласно данным гарантийным условиям не может превышать стоимости, фактически уплаченной покупателем за единицу изделия, приведшую к убыткам.

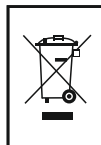

По окончании срока службы изделие подлежит отдельной утилизации. Не уничтожайте изделие вместе с неотсортированными городскими отходами.

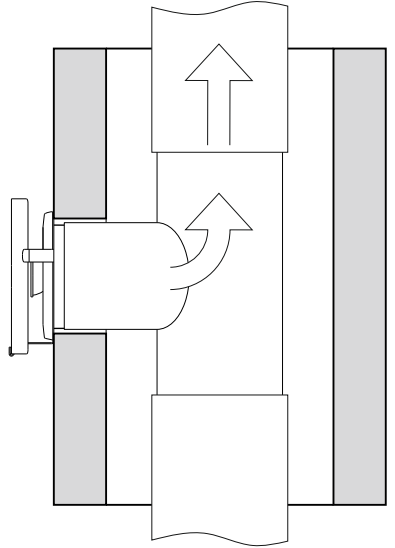
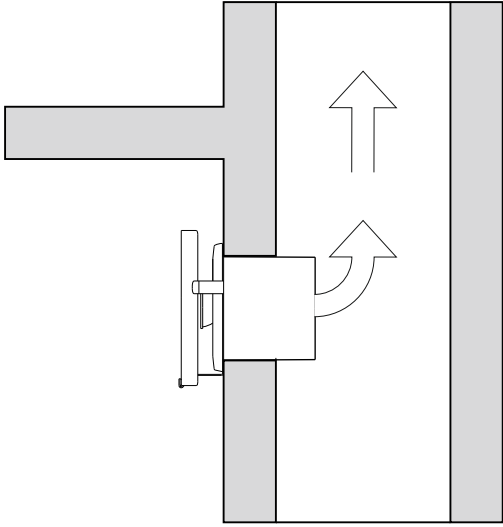

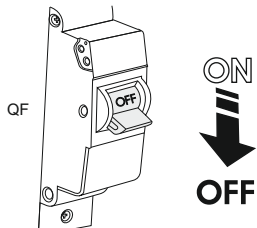

2

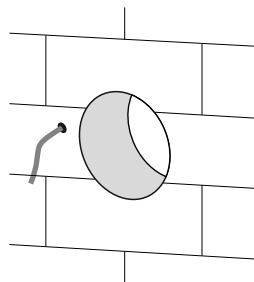

3

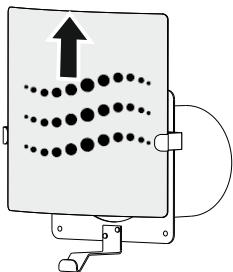

4

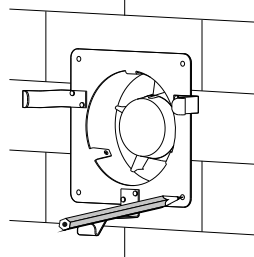

5

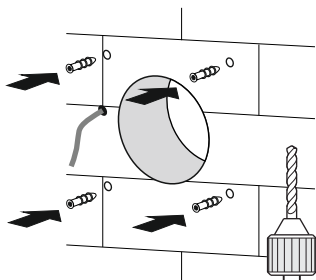

6

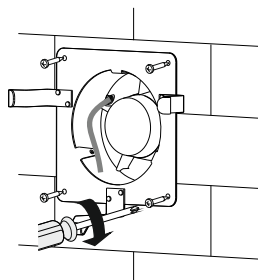

7

8

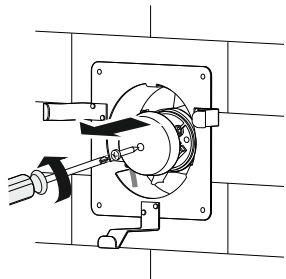

9

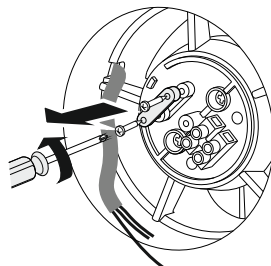

10

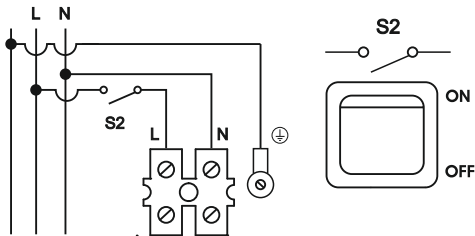

11

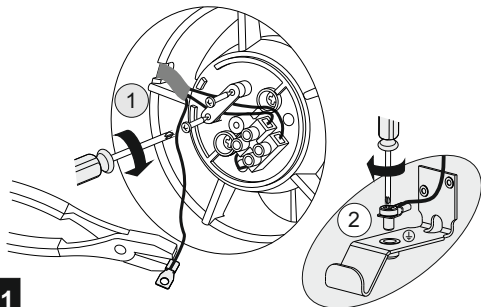

12

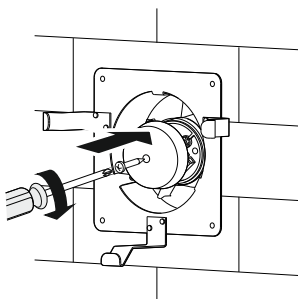

13

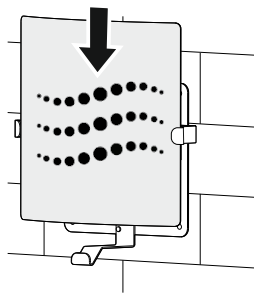

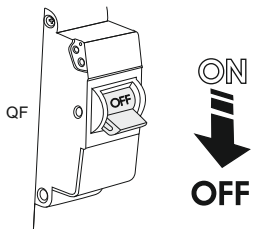

14

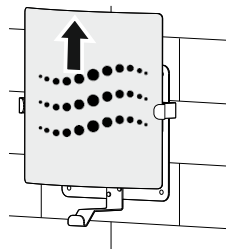

15

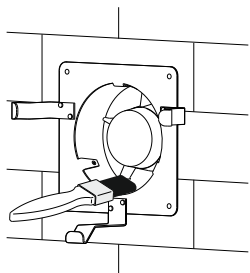

16

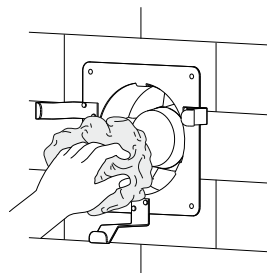

17

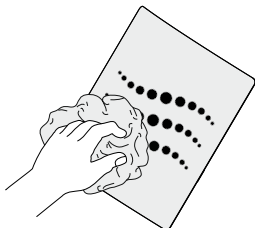

18

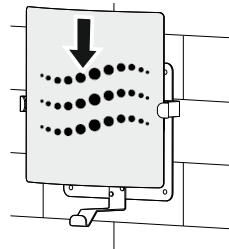

19

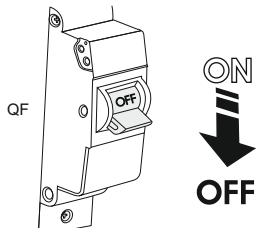

20

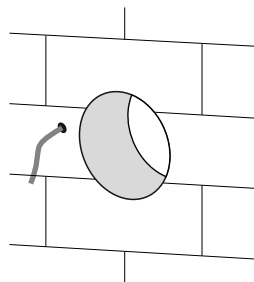

21

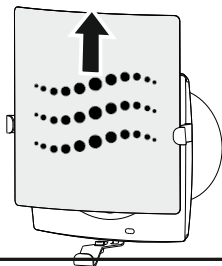

22

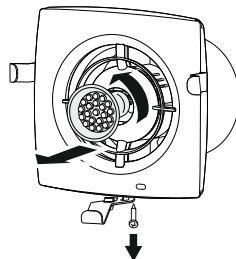

23

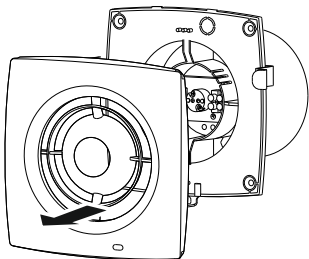

24

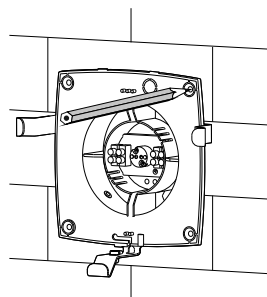

25

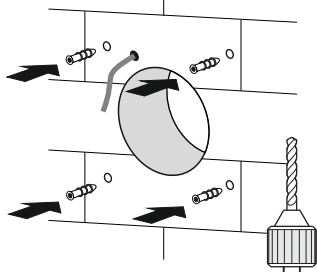

26

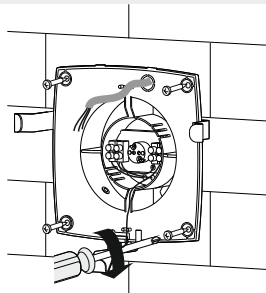

27

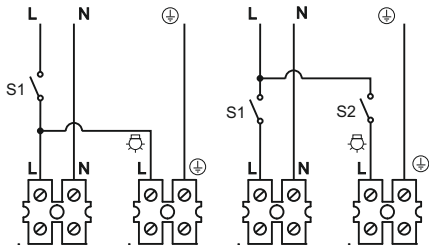

28

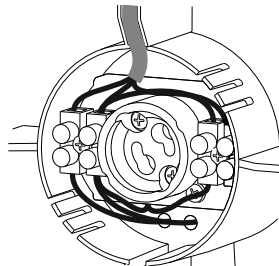

29

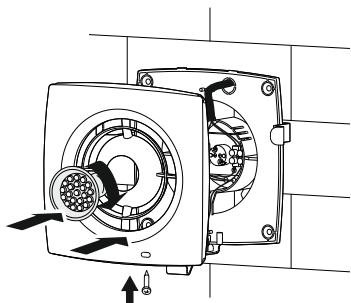

30

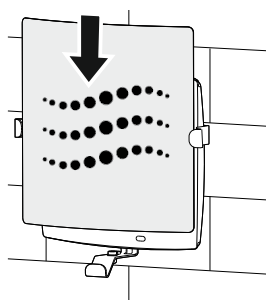

31

32

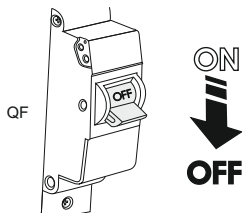

33

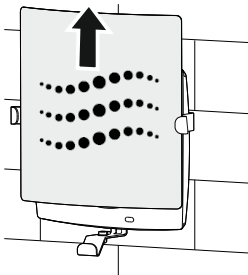

34

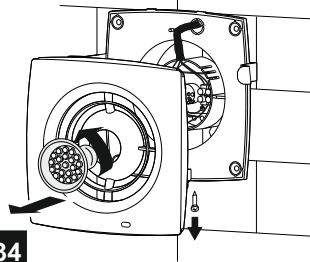

35

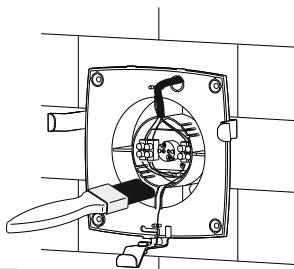

36

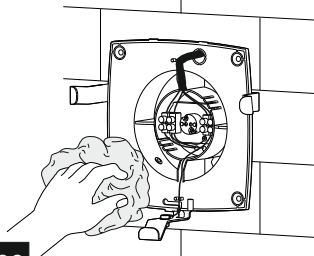

37

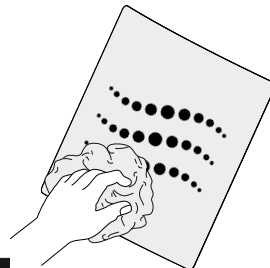

38

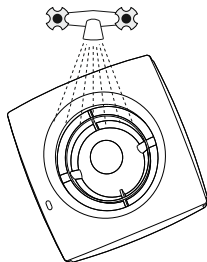

39

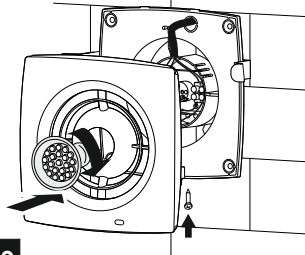

40

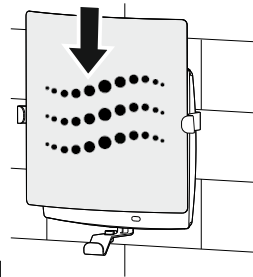

41

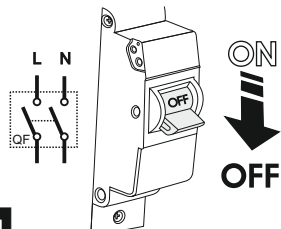

42

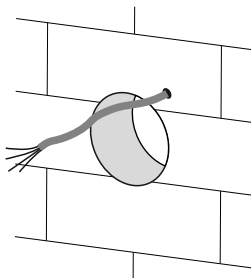

43

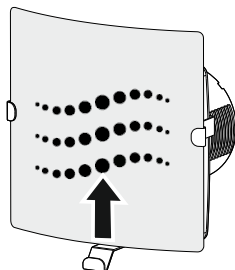

44

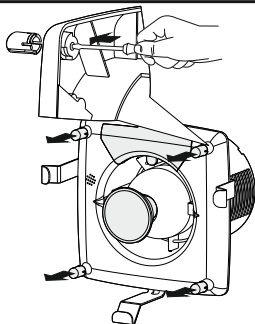

45

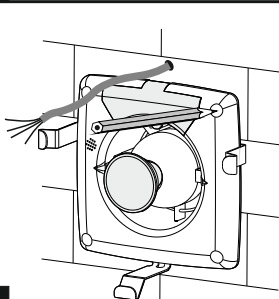

46

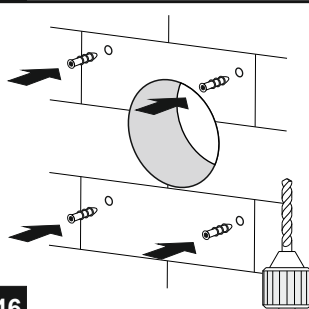

47

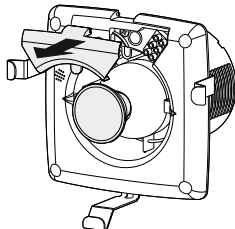

48

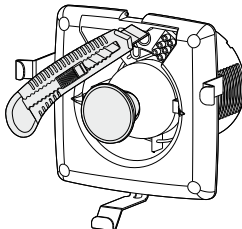

49

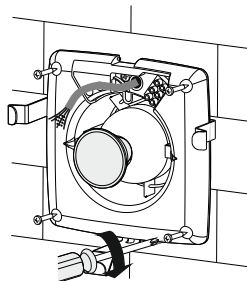

50

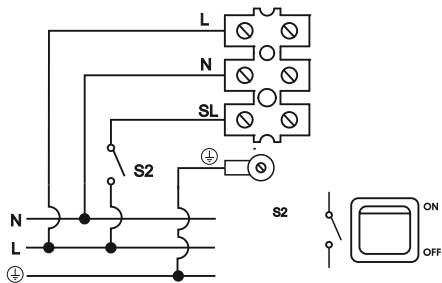

51

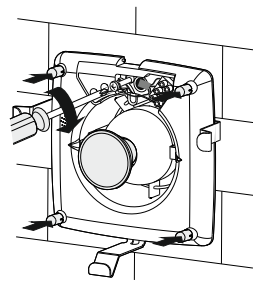

52

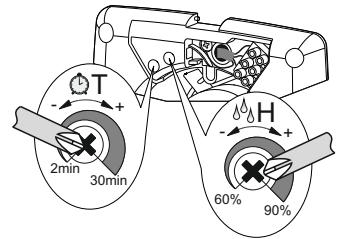

lighting lamp replacement

замена лампы освещения

53

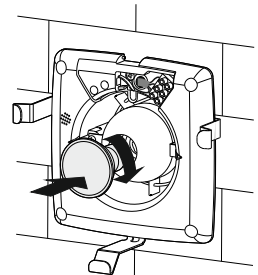
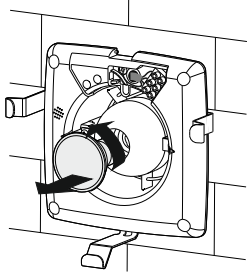

54

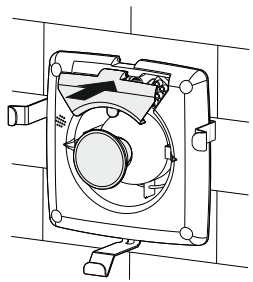

55

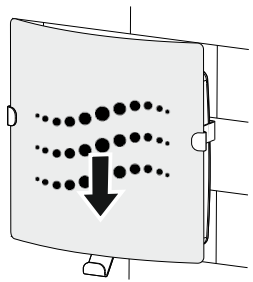

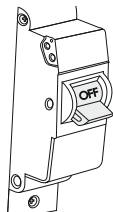
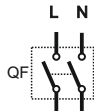

56

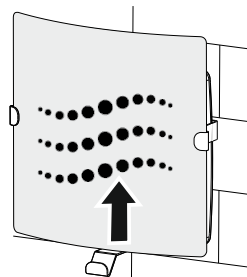

57

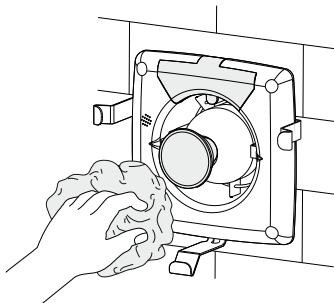

58

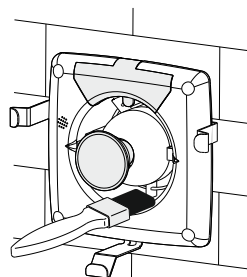

59

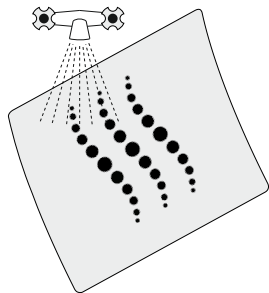

60

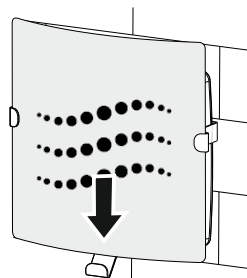

61

Stamp of the acceptance inspector
Zeichen des Abnehmers
Marque du réceptionnaire
Timbro di un ispettore
Stempel van de Kwaliteitsinspecteur
La marca del receptor
Stampila societatii beneficiare
Клеймо приемщика
Клеймо приёмальника
Stempel odbiorcy
Razítko přejímače
Átvevб бѣлыгзѣйе

Sold
(Title of sales organization, shop stamp)
Verkauft
(Bezeichnung und Stempel des Verkäufers)
Vendu
(le nom et le tampon du vendeur)
Venduto
(Nome e timbro rivenditore)
Verkocht door
(naam van de verkoper, stempel van de verkoper)
Vendido
(el nombre y la estampilla del vendedor)
Vándut
(denumirea si stampila vanzatorului)
Продан
(наименование и штамп продавца)
Проданий
(найменування та штамп продавця)
Sprzedano
(nazwa i stempel sprzedawcy)
Je prodán
(název a razítko prodávajícího)
Eladva
(az eladó neve és bélyegzője)

Date of issue
Herstellungsdatum
Date de fabrication
Data di rilascio
Productiedatum
Fecha de producción
Data eliberării
Дата выпуска
Дата випуску
Data produkci
Datum výroby
Kibocsátás dátuma

Date of sale
Verkaufsdatum
Date de la vente
Data di vendita
Datum van verkoop
La fecha de la venta
Data vanzării
Дата продажи
Дата продажы
Data sprzedazy
Datum prodeje
Értékesítés dátuma

Acceptance certificate
Abnahmezeugnis
Certificat de réception
Certificato di accettazione
Akte van de aanvaarding
Certificado de ingreso
Certificat de receptie
Свидетельство о приемке
Свідоцтво про приймання
Akt odbioru
Osvědčení o kolaudaci
Átvételi bizonyitvány

Z

З

Z star

З стар

Vitro

Витро

Vitro star

Витро стар

100

125

150

T

TH

turbo

турбо

L

Л

12

12

The fan device is ready for operation.

Der Lüfter ist als betriebsfähig anerkannt.

Le ventilateur est reconnu valable à l'exploitation.

Il ventilatore è adatto per l'uso.

De ventilator is herkend voor het gebruik.

El ventilador es válido para la explotación.

Ventilatorul este apt pentru exploatare.

Вентилятор признан годным к эксплуатации.

Вентилятор визнано придатним до експлуатації.

Wentylator uznany został za nadający się do eksploatacji.

Ventilátor je uznán vyhovujícím k využití.

A ventilátor használatónak volt elismerve.